

POOLEX

MAG CHILLER



Manuel d'installation et d'utilisation



Installation and user manual



Manual de usuario y instalación



Manuale d'installazione e d'uso



Installations und Gebrauchsanleitung



Installatie en gebruikershandleiding

AVERTISSEMENTS



Cette pompe à chaleur contient un Gaz frigorigène R32 inflammable. Toute intervention sur le circuit frigorigène est interdite sans une habilitation en cours de validité.

Avant toute intervention sur le circuit frigorigène, les précautions suivantes sont nécessaires pour un travail en toute sécurité.

1. Procédure de travail

Les travaux doivent être effectués selon une procédure contrôlée, de manière à minimiser les risques de présence de gaz ou de vapeurs inflammables pendant l'exécution des travaux.

2. Zone de travail générale

L'ensemble des personnes se trouvant dans la zone doivent être informées de la nature des travaux en cours. Évitez d'intervenir dans une zone confinée. La zone autour de l'espace de travail doit être divisée, sécurisée et une attention particulière doit être portée aux sources de flamme ou de chaleur à proximité.

3. Vérification de la présence de réfrigérant

La zone doit être vérifiée avec un détecteur de réfrigérant approprié avant et pendant le travail, afin de s'assurer de l'absence de gaz potentiellement inflammable. Assurez-vous que l'équipement de détection des fuites utilisé convient aux réfrigérants inflammables, c'est-à-dire qu'il ne produit pas d'étincelles, est correctement scellé ou présente une sécurité interne.

4. Présence d'extincteur

Si des travaux à chaud doivent être effectués sur l'équipement de réfrigération ou sur toute pièce associée, un équipement d'extinction d'incendie approprié doit être disponible. Installez un extincteur à poudre sèche ou à CO₂ près de la zone de travail.

5. Aucune source de flamme, de chaleur ou d'étincelle

Il est totalement interdit d'utiliser une source de chaleur, de flamme ou d'étincelle à proximité directe d'une ou plusieurs pièces ou tuyauteries contenant ou ayant contenu un réfrigérant inflammable. Toutes les sources d'étincelle, y compris le tabagisme, doivent être suffisamment éloignées du lieu d'installation, de réparation, d'enlèvement et de mise au rebut, au cours desquelles un réfrigérant inflammable peut éventuellement être rejeté dans l'espace environnant. Avant le début des travaux, il convient de contrôler l'environnement du matériel afin de s'assurer qu'il n'y a aucun risque d'inflammabilité. Les panneaux «Interdiction de fumer» doivent être affichés.

6. Zone ventilée

Assurez-vous que la zone est à l'air libre ou qu'elle est correctement ventilée avant d'intervenir dans le système ou d'effectuer des travaux à chaud. Une certaine ventilation doit être maintenue pendant la durée des travaux.

7. Contrôles des équipements de réfrigération

Lorsque des composants électriques sont remplacés, ils doivent être adaptés à l'usage prévu et aux spécifications appropriées. Seules les pièces du fabricant peuvent être utilisées. En cas de doute, consultez le service technique du fabricant.

Les contrôles suivants doivent être appliqués aux installations utilisant des réfrigérants inflammables:

- La taille de la charge est conforme à la taille de la pièce dans laquelle les pièces contenant le réfrigérant sont installées;
- Les ventilations et les bouches d'aération fonctionnent correctement et ne sont pas obstruées;
- Si un circuit de réfrigération indirect est utilisé, le circuit secondaire doit être vérifié également.
- Le marquage sur l'équipement reste visible et lisible. Les marques et signes illisibles doivent être corrigés;
- Les tuyaux ou composants de réfrigération sont installés dans une position où ils ne risquent pas d'être exposés à une substance susceptible de corroder les composants contenant du fluide frigorigène

8. Vérifications des appareils électriques

La réparation et la maintenance des composants électriques doivent inclure les contrôles de sécurité initiaux et les procédures d'inspection des composants. S'il existe un défaut susceptible de compromettre la sécurité, aucune alimentation électrique ne doit être connectée au circuit jusqu'à ce que le problème soit résolu.

9. Les contrôles de sécurité initiaux doivent inclure:

- Que les condensateurs soient déchargés: ceci doit être fait de manière sûre pour éviter la possibilité d'étincelles;
- Qu'aucun composant électrique ni câblage ne sont exposés lors du chargement, de la récupération ou de la purge du système de gaz réfrigérant;
- Qu'il existe une continuité de la mise à la terre.

ADVERTENCIA



Atención: esta bomba de calor contiene un gas refrigerante inflamable R32. Cualquier intervención en el circuito de refrigerante debe ser realizada por personal especializado o cualificado.

Antes de realizar cualquier trabajo de mantenimiento o reparación en dicha bomba de calor se debe leer detenidamente las siguientes recomendaciones necesarias para un trabajo seguro.

1. Procedimiento de trabajo

El trabajo debe llevarse a cabo de acuerdo con un procedimiento definido, para minimizar el riesgo de presencia de gases o vapores inflamables durante la ejecución de los trabajos.

2. Área de trabajo general.

Todas las personas en el área deben ser informadas de la naturaleza del trabajo a realizar. Evite trabajar en un espacio confinado y sin ventilación apropiada. El lugar alrededor del área de trabajo debe estar dividido y asegurado, se debe prestar especial atención a las fuentes cercanas de calor o equipos que puedan producir arcos eléctricos, llamas, incendios...etc.

3. Riesgo de explosión o incendio.

Está totalmente prohibido utilizar una fuente de calor, llama o chispa eléctrica cerca de la bomba de calor, piezas o tuberías que contengan o hayan contenido refrigerante inflamable R32. Todas las fuentes de ignición deben encontrarse lo suficientemente retiradas del lugar de instalación, reparación o tratamiento de eliminación del gas refrigerante, durante un proceso de mantenimiento o reparación existe la posibilidad de que se libere gas refrigerante inflamable en el área circundante. Por lo que se aconseja verificar el entorno antes de realizar cualquier trabajo en el equipo y asegurarse de que no existe riesgo de explosión o ignición. Se recomienda NO FUMAR cerca del equipo, tampoco es aconsejable Fumar mientras se realizan trabajos de mantenimiento o reparación ya que existe un alto riesgo de explosión o incendio, que podría desencadenar con el hipotético resultado de lesiones graves e incluso riesgo de muerte. Deben colocarse carteles de «No fumar». En el recinto

4. Verificación de la presencia de refrigerante.

Se debe revisar el espacio con un detector de refrigerante adecuado antes y durante el trabajo para asegurarse de que no haya gas refrigerante potencialmente inflamable. Asegúrese de que el equipo de detección de fugas utilizado sea adecuado para refrigerantes inflamables, es decir, que no produzca chispas, que esté debidamente sellado o que tenga seguridad interna.

5. Presencia de extintor de incendios.

Si se debe realizar un trabajo en el circuito de refrigeración o en cualquier pieza asociada, debe tener a mano el equipo de extinción de incendios adecuado. Instale un extintor de polvo seco o CO2 cerca del lugar de trabajo.

6. Zona ventilada.

Asegúrese de que el área de trabajo esté al aire libre o que esté se encuentre con la ventilación apropiada, antes de realizar cualquier trabajo en el circuito de refrigeración se debe mantener y asegurar una renovación de aire continua, ya que existe riegos graves para su salud o la salud de cualquier operario.

7. Controles electrónicos o eléctricos del circuito de refrigeración.

Cuando se deba reemplazar un componente electrónico o eléctrico este debe ser el adecuado para el propósito previsto del reemplazado y cumplir las especificaciones apropiadas. Solo se pueden utilizar componentes o recambios suministrados y testeados por el fabricante. En caso de duda, consultar al servicio técnico del fabricante.

8. Verificación y montaje de componentes electrónicos o eléctricos en el circuito refrigerante.

La reparación, sustitución o mantenimiento de componentes electrónicos o eléctricos del circuito refrigerante deben ser realizados por personal cualificado que conozcan los controles de seguridad iniciales y procedimientos de inspección de seguridad de dichos componentes. Si se detecta un defecto en cualquier componente que pueda comprometer la seguridad física o poner en riesgo la salud de cualquier persona o usuario del equipo, se debe desconectar inmediatamente de la fuente de alimentación el equipo. No volver a conectar hasta que el problema haya sido resuelto.

Seguir las siguientes recomendaciones de control antes de realizar cualquier trabajo de mantenimiento o sustitución de cualquier componente:

9. El equipo debe estar desconectado de cualquier fuente de alimentación.

- Los condensadores deben ser descargados: esto debe hacerse de manera segura para evitar la posibilidad de chispas.
- No se debe exponer los componentes electrónicos, eléctricos ni el cableado al gas refrigerante: durante la carga, recuperación o purga del sistema de gas refrigerante.
- El equipo debe estar protegido y debe verificarse si hay continuidad de puesta a tierra.

FR

ES

IT

EN

DE

NL

AVVERTENZE



Questa pompa di calore contiene un refrigerante infiammabile R32. Qualsiasi intervento sul circuito frigorifero è vietato senza una valida autorizzazione.

Prima di lavorare sul circuito del refrigerante, sono necessarie le seguenti precauzioni per un lavoro sicuro.

1. Procedura di lavoro

Il lavoro deve essere eseguito secondo una procedura controllata, al fine di minimizzare il rischio di presenza di gas o vapori infiammabili durante l'esecuzione dei lavori.

2. Area di lavoro generale

Tutte le persone della zona devono essere informate della natura dei lavori in corso. Evitare di lavorare in un'area ristretta. L'area intorno all'area di lavoro deve essere divisa, assicurata e deve essere prestata particolare attenzione alle fonti vicine di fiamme o di calore.

3. Verifica della presenza di refrigerante

L'area deve essere controllata con un rilevatore di refrigerante adatto prima e durante il lavoro per garantire che non ci sia gas potenzialmente infiammabile. Assicurarsi che l'apparecchiatura di rilevamento delle perdite utilizzata sia idonea per i refrigeranti infiammabili, ovvero che non produca scintille, che sia adeguatamente sigillata o che abbia sicurezza interna.

4. Presenza di estintore

Se devono essere eseguiti lavori a caldo sull'attrezzatura di refrigerazione o su qualsiasi parte associata, devono essere disponibili attrezzature di estinzione adeguate. Installare un estintore a polvere o CO2 vicino all'area di lavoro.

5. Nessuna fonte di fiamma, calore o scintilla

È assolutamente vietato utilizzare una fonte di calore, fiamme o scintille nelle immediate vicinanze di una o più parti o tubazioni contenenti o contenenti un refrigerante infiammabile. Tutte le fonti di accensione, incluso il fumo, devono essere sufficientemente lontane dal luogo di installazione, riparazione, rimozione e smaltimento, durante i quali un refrigerante infiammabile può essere rilasciato nell'area circostante. Prima di iniziare il lavoro, l'ambiente dell'apparecchiatura deve essere controllato per garantire che non vi siano rischi di infiammabilità. I cartelli «No smoking» devono essere affissi.

6. Area ventilata

Assicurarsi che l'area sia all'aria aperta o adeguatamente ventilata prima di intervenire sull'impianto o di eseguire lavori a caldo. Una certa ventilazione deve essere mantenuta durante la durata del lavoro.

7. Controlli delle apparecchiature di refrigerazione

Quando i componenti elettrici vengono sostituiti, devono essere adatti allo scopo previsto e alle specifiche appropriate. È possibile utilizzare solo le parti del produttore. In caso di dubbi, consultare il servizio tecnico del produttore.

I seguenti controlli devono essere applicati agli impianti che utilizzano refrigeranti infiammabili:

- La dimensione del carico è in accordo con le dimensioni della stanza in cui sono installate le stanze contenenti il refrigerante;
- La ventilazione e le prese d'aria funzionano correttamente e non sono ostruite;
- Se si utilizza un circuito di refrigerazione indiretto, è necessario controllare anche il circuito secondario.
- La marcatura sull'attrezzatura rimane visibile e leggibile. Segni e segni illeggibili devono essere corretti;
- I tubi o componenti di refrigerazione sono installati in una posizione in cui è improbabile che possano essere esposti a una sostanza che potrebbe corrodere i componenti contenenti refrigerante

8. Verifica degli apparecchi elettrici

La riparazione e la manutenzione dei componenti elettrici devono includere i primi controlli di sicurezza e le procedure di ispezione dei componenti. Se c'è un difetto che potrebbe compromettere la sicurezza, nessun alimentatore deve essere collegato al circuito fino a quando il problema non viene risolto.

9. Controlli di sicurezza iniziali devono includere:

- Che i condensatori siano scaricati: questo deve essere fatto in modo sicuro per evitare la possibilità di scintille;
- Nessun componente elettrico o cablaggio è esposto durante il caricamento, il recupero o lo spurgo dell'impianto del gas refrigerante;
- C'è continuità di messa a terra.

WARNING



This heat pump contains a flammable refrigerant R32. Any intervention on the refrigerant circuit is prohibited without a valid authorization.

Before working on the refrigerant circuit, the following precautions are necessary for safe work.

1. Work procedure

The work must be carried out according to a controlled procedure, in order to minimize the risk of presence of flammable gases or vapors during the execution of the works.

2. General work area

All persons in the area must be informed of the nature of the work in progress. Avoid working in a confined area. The area around the work area should be divided, secured and special attention should be paid to nearby sources of flame or heat.

3. Verification of the presence of refrigerant

The area should be checked with a suitable refrigerant detector before and during work to ensure that there is no potentially flammable gas. Make sure that the leak detection equipment used is suitable for flammable refrigerants, ie it does not produce sparks, is properly sealed or has internal safety.

4. Presence of fire extinguisher

If hot work is to be performed on the refrigeration equipment or any associated part, appropriate fire extinguishing equipment must be available. Install a dry powder or CO2 fire extinguisher near the work area.

5. No source of flame, heat or spark

It is totally forbidden to use a source of heat, flame or spark in the direct vicinity of one or more parts or pipes containing or having contained a flammable refrigerant. All sources of ignition, including smoking, must be sufficiently far from the place of installation, repair, removal and disposal, during which time a flammable refrigerant may be released into the surrounding area. Before starting work, the environment of the equipment should be checked to ensure that there is no risk of flammability. «No smoking» signs must be posted.

6. Ventilated area

Make sure the area is in the open air or is properly ventilated before working on the system or performing hot work. Some ventilation must be maintained during the duration of the work.

7. Controls of refrigeration equipment

When electrical components are replaced, they must be suitable for the intended purpose and the appropriate specifications. Only the parts of the manufacturer can be used. If in doubt, consult the technical service of the manufacturer.

The following controls should be applied to installations using flammable refrigerants:

- The size of the load is in accordance with the size of the room in which the rooms containing the refrigerant are installed;
- Ventilation and air vents work properly and are not obstructed;
- If an indirect refrigeration circuit is used, the secondary circuit must also be checked.
- The marking on the equipment remains visible and legible. Illegible marks and signs must be corrected;
- Refrigeration pipes or components are installed in a position where they are unlikely to be exposed to a substance that could corrode components containing refrigerant

8. Verification of electrical appliances

Repair and maintenance of electrical components must include initial safety checks and component inspection procedures. If there is a defect that could compromise safety, no power supply should be connected to the circuit until the problem is resolved.

9. Initial security checks must include:

- That the capacitors are discharged: this must be done in a safe way to avoid the possibility of sparks;
- No electrical components or wiring are exposed during loading, recovery or purging of the refrigerant gas system;
- There is continuity of grounding.

FR

ES

IT

EN

DE

NL

WARNUNGEN



**Diese Wärmepumpe enthält ein brennbares Kältemittel R32.
Eingriffe in den Kältemittelkreislauf sind ohne gültige Genehmigung verboten.
Vor Arbeiten am Kältemittelkreislauf sind folgende Vorsichtsmaßnahmen für sicheres Arbeiten erforderlich.**

1. Arbeitsablauf

Die Arbeiten müssen nach einem kontrollierten Verfahren durchgeführt werden, um das Risiko des Vorhandenseins von brennbaren Gasen oder Dämpfen während der Ausführung der Arbeiten zu minimieren.

2. Allgemeiner Arbeitsbereich

Alle Personen in dem Gebiet müssen über die Art der laufenden Arbeiten informiert werden. Vermeiden Sie Arbeiten in einem begrenzten Bereich. Der Bereich um den Arbeitsbereich sollte geteilt und abgesichert werden. Besondere Aufmerksamkeit sollte auf nahe gelegene Flammen- oder Wärmequellen gelegt werden.

3. Überprüfung der Anwesenheit von Kältemittel

Der Bereich sollte vor und während der Arbeit mit einem geeigneten Kältemitteldetektor überprüft werden, um sicherzustellen, dass kein potentiell brennbares Gas vorhanden ist. Stellen Sie sicher, dass das verwendete Lecksuchgerät für brennbare Kältemittel geeignet ist, dh es erzeugt keine Funken, ist ordnungsgemäß abgedichtet oder hat innere Sicherheit.

4. Vorhandensein eines Feuerlöschers

Wenn an dem Kühlgerät oder einem zugehörigen Teil heiße Arbeiten durchgeführt werden sollen, müssen entsprechende Feuerlöschgeräte vorhanden sein. Installieren Sie einen Trockenpulver- oder CO₂-Feuerlöscher in der Nähe des Arbeitsbereichs.

5. Keine Quelle von Flamme, Hitze oder Funken

Es ist absolut verboten, eine Wärmequelle, Flamme oder Funken in unmittelbarer Nähe von einem oder mehreren Teilen oder Rohren zu verwenden, die ein brennbares Kältemittel enthalten oder enthalten haben. Alle Zündquellen, einschließlich des Rauchens, müssen ausreichend weit vom Installations-, Reparatur-, Ausbau- und Entsorgungsort entfernt sein. Während dieser Zeit kann ein entflammbares Kältemittel in die Umgebung freigesetzt werden. Vor Beginn der Arbeiten sollte die Umgebung des Geräts überprüft werden, um sicherzustellen, dass keine Entflammbarkeit besteht. «Nichtraucher»-Schilder müssen gepostet werden.

6. Belüfteter Bereich

Stellen Sie sicher, dass sich der Bereich im Freien befindet oder ausreichend belüftet ist, bevor Sie an dem System arbeiten oder heiße Arbeiten ausführen. Während der Dauer der Arbeiten muss eine gewisse Belüftung aufrechterhalten werden.

7. Kontrollen von Kühlgeräten

Wenn elektrische Komponenten ersetzt werden, müssen sie für den vorgesehenen Zweck und die entsprechenden Spezifikationen geeignet sein. Nur die Teile des Herstellers können verwendet werden. Wenden Sie sich im Zweifelsfall an den technischen Service des Herstellers.

Die folgenden Kontrollen sollten auf Anlagen mit brennbaren Kältemitteln angewendet werden:

- Die Größe der Ladung richtet sich nach der Größe des Raumes, in dem die Räume mit dem Kältemittel installiert sind;
- Belüftung und Lüftungsöffnungen funktionieren ordnungsgemäß und sind nicht behindert;
- Wenn ein indirekter Kühlkreislauf verwendet wird, muss auch der Sekundärkreislauf überprüft werden.
- Die Markierung am Gerät bleibt sichtbar und lesbar. Unleserliche Zeichen und Zeichen müssen korrigiert werden;
- Kühlleitungen oder -komponenten werden an einer Stelle installiert, an der es unwahrscheinlich ist, dass sie einer Substanz ausgesetzt sind, die Kältemittel enthaltende Komponenten korrodieren könnte

8. Überprüfung von Elektrogeräten

Reparatur und Wartung von elektrischen Komponenten müssen erste Sicherheitsprüfungen und Bauteilprüfungen beinhalten. Wenn ein Defekt vorliegt, der die Sicherheit beeinträchtigen könnte, sollte keine Stromversorgung an den Stromkreis angeschlossen werden, bis das Problem behoben ist.

9. Die ersten Sicherheitsüberprüfungen müssen Folgendes umfassen:

- Dass die Kondensatoren entladen sind: Dies muss auf eine sichere Weise geschehen, um die Möglichkeit von Funken zu vermeiden;
- Während des Beladens, Rückgewinnens oder Spülens des Kältemittel-Gassystems sind keine elektrischen Komponenten oder Leitungen freigelegt;
- Es besteht eine Kontinuität der Erdung.

WAARSCHUWINGEN



Deze warmtepomp bevat een ontvlambaar koelmiddel R32.

Elke ingreep in het koudemiddelcircuit is verboden zonder een geldige autorisatie. Voordat u aan het koelcircuit werkt, zijn de volgende voorzorgsmaatregelen nodig voor veilig werken.

1. Werkprocedure

Het werk moet volgens een gecontroleerde procedure worden uitgevoerd om het risico van de aanwezigheid van brandbare gassen of dampen tijdens de uitvoering van de werken tot een minimum te beperken.

2. Algemeen werkgebied

Alle personen in het gebied moeten worden geïnformeerd over de aard van het onderhanden werk. Werk niet in een afgesloten ruimte. Het gebied rond het werkgebied moet worden verdeeld, beveiligd en er moet speciale aandacht worden besteed aan nabijgelegen bronnen van vuur of warmte.

3. Verificatie van de aanwezigheid van koelmiddel

Het gebied moet voor en tijdens het werk worden gecontroleerd met een geschikte koelmiddeldetector om ervoor te zorgen dat er geen potentieel ontvlambaar gas is. Zorg ervoor dat de gebruikte lekdetectieapparatuur geschikt is voor ontvlambare koelmiddelen, dwz dat deze geen vonken produceren, goed zijn afgedicht of een interne veiligheid hebben.

4. Aanwezigheid van brandblusser

Als warm werk moet worden uitgevoerd op de koelapparatuur of een bijbehorend onderdeel, moet geschikte brandblusapparatuur beschikbaar zijn. Installeer een droog poeder of CO₂ brandblusser in de buurt van het werkgebied.

5. Geen bron van vuur, hitte of vonk

Het is volledig verboden om een warmtebron, vlam of vonk te gebruiken in de directe nabijheid van een of meer delen of buizen die een ontvlambaar koelmiddel bevatten of hebben bevat. Alle ontstekingsbronnen, inclusief roken, moeten voldoende ver verwijderd zijn van de plaats van installatie, reparatie, verwijdering en verwijdering, gedurende welke tijd een brandbaar koelmiddel in de omgeving kan vrijkomen. Voordat met het werk wordt begonnen, moet de omgeving van de apparatuur worden gecontroleerd om er zeker van te zijn dat er geen risico op ontvlambaarheid bestaat. «Niet roken»-borden moeten worden geplaatst.

6. Geventileerde ruimte

Zorg ervoor dat het gebied zich in de open lucht bevindt of dat het goed geventileerd is voordat u aan het systeem werkt of warm werk verricht. Bepaalde ventilatie moet tijdens de duur van het werk worden gehandhaafd.

7. Regeling van koelapparatuur

Wanneer elektrische componenten worden vervangen, moeten deze geschikt zijn voor het beoogde doel en de juiste specificaties. Alleen de onderdelen van de fabrikant kunnen worden gebruikt. Neem bij twijfel contact op met de technische dienst van de fabrikant.

De volgende controles moeten worden toegepast op installaties met behulp van brandbare koudemiddelen:

- De grootte van de lading is in overeenstemming met de grootte van de ruimte waarin de kamers met het koelmiddel zijn geïnstalleerd;
- Ventilatie en ventilatieopeningen werken naar behoren en worden niet belemmerd;
- Als een indirect koelcircuit wordt gebruikt, moet ook het secundaire circuit worden gecontroleerd.
- De markering op de apparatuur blijft zichtbaar en leesbaar. Onleesbare tekens en tekens moeten worden gecorrigeerd;
- Koelleidingen of -componenten worden geïnstalleerd in een positie waar het onwaarschijnlijk is dat ze worden blootgesteld aan een stof die componenten kan aantasten die koelmiddel bevatten

8. Verificatie van elektrische apparaten

Reparatie en onderhoud van elektrische componenten moeten initiële veiligheidscontroles en inspectieprocedures voor onderdelen omvatten. Als er een defect is dat de veiligheid in gevaar zou kunnen brengen, mag er geen stroomvoorziening op het circuit worden aangesloten totdat het probleem is opgelost.

9. De eerste beveiligingscontroles moeten het volgende omvatten:

- Dat de condensatoren worden ontladen: dit moet op een veilige manier worden gedaan om de mogelijkheid van vonken te voorkomen;
- Er worden geen elektrische componenten of bedrading blootgesteld tijdens het laden, terugwinnen of spoelen van het koelgas-systeem;
- Er is continuïteit van de aarding.

FR

ES

IT

EN

DE

NL

REMERCIEMENTS

Cher client,

Nous vous remercions pour votre achat et pour la confiance que vous accordez à nos produits.

Nos produits sont le résultat d'années de recherche dans le domaine de la conception et de la production de pompe à chaleur pour piscine. Notre ambition, vous fournir un produit de qualité aux performances hors normes.

Nous avons réalisé ce manuel avec le plus grand soin afin que vous puissiez tirer le meilleur de votre pompe à chaleur Poolex.

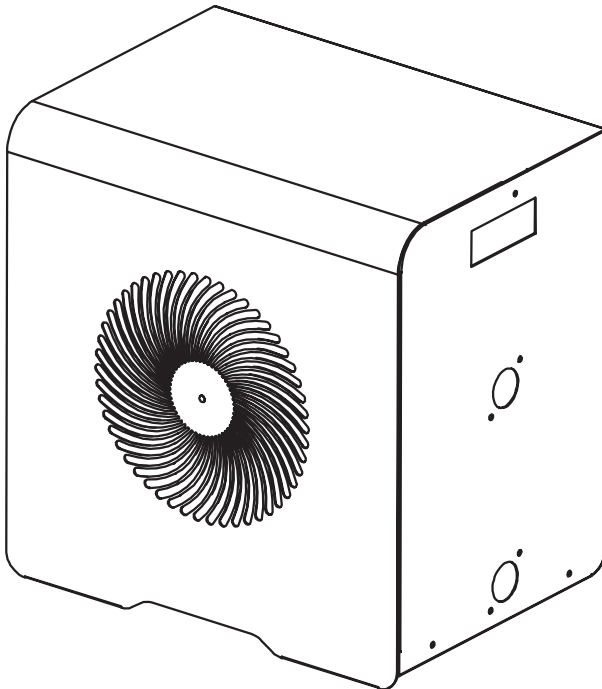



À LIRE ATTENTIVEMENT



**Ces instructions d'installation font partie intégrante du produit.
Elles doivent être remises à l'installateur et conservées par l'utilisateur.
En cas de perte du manuel, veuillez vous référer au site :**

www.poolex.fr

Les indications et avertissements contenus dans le présent manuel doivent être lus avec attention et compris car ils fournissent d'importantes informations concernant la manipulation et le fonctionnement de la pompe à chaleur en toute sécurité. **Conservez ce manuel dans un endroit accessible afin de faciliter les futures consultations.**

L'installation doit être effectuée par un professionnel qualifié conformément aux réglementations en vigueur et aux instructions du fabricant. Une erreur d'installation peut entraîner des blessures physiques aux personnes ou aux animaux ainsi que des dommages mécaniques pour lesquels le fabricant ne peut en aucun cas être tenu responsable.

Après avoir déballé la pompe à chaleur, veuillez vérifier le contenu afin de signaler tout dommage éventuel.

Avant de brancher la pompe à chaleur, assurez-vous que les données fournies par ce manuel sont compatibles avec les conditions d'installation réelles et ne dépassent pas les limites maximales autorisées pour le produit en question.

En cas de défaut et/ou de dysfonctionnement de la pompe à chaleur, l'alimentation électrique doit être coupée et aucune tentative de réparation de la panne ne doit être entreprise. Les travaux de réparation ne doivent être effectués que par un service d'assistance technique agréé en utilisant des pièces détachées originales. Le non-respect des clauses précitées peut avoir une influence négative sur le fonctionnement en toute sécurité de la pompe à chaleur.

Pour garantir l'efficacité et le bon fonctionnement de la pompe à chaleur, il est important de veiller à ce qu'elle soit régulièrement entretenue conformément aux instructions fournies.

Dans le cas où la pompe à chaleur est vendue ou cédée, veuillez toujours à ce que toute la documentation technique soit transmise avec le matériel au nouveau propriétaire.

Cette pompe à chaleur est exclusivement conçue pour chauffer une piscine. Toutes les autres utilisations doivent être considérées comme inappropriées, incorrectes, voire dangereuses.

Toutes les responsabilités contractuelles ou extra contractuelles du fabricant / distributeur seront considérées comme nulles et non avenues pour les dommages causés par des erreurs d'installation ou de fonctionnement, ou pour cause de non-respect des instructions fournies par ce manuel ou des normes d'installation en vigueur pour l'équipement, objet du présent document.

SOMMAIRE

1. Généralité	12
1.1 Conditions générales de livraison	12
1.2 Consignes de sécurité	12
1.3 Traitement des eaux	13
2. Description	14
2.1 Contenu du colis	14
2.2 Caractéristiques générales	14
2.3 Caractéristiques techniques	15
2.4 Dimensions de l'appareil	16
2.5 Vue éclatée	17
3. Installation	18
3.1 Emplacement	18
3.2 Schéma d'installation	19
3.3 Raccordement hydraulique	19
3.4 Raccordement électrique	19
3.5 Mise en service	20
4. Utilisation	21
4.1 Panneau de contrôle	21
4.2 Mode Chauffage / Refroidissement / Automatique	21
4.3 Aperçu des autres fonctionnalités	22
4.4 Choix du mode de fonctionnement de la pompe à chaleur	22
4.5 Téléchargement & Installation de l'application «Poolex»	23
4.6 Paramétrage de l'application	24
4.7 Appairage de la pompe à chaleur	26
4.8 Pilotage	27
4.9 Valeurs d'état	29
4.10 Dégivrage forcé	29
4.11 Paramètres avancés	30
5. Maintenance et entretien	31
5.1 Maintenance, entretien et hivernage	31
6. Dépannage	32
6.1 Pannes et anomalies	32
7. Garantie	33
7.1 Conditions générales de garantie	33

1. GÉNÉRALITÉ

1.1 Conditions générales de livraison

Tout matériel, même franco de port et d'emballage, voyage aux risques et périls de son destinataire.

La personne chargée de la réception de l'appareil doit effectuer un contrôle visuel pour constater tout dommage éventuel subi par la pompe à chaleur durant le transport (circuit frigorifique, carrosserie, armoire électrique, châssis). Celui-ci doit faire des réserves écrites sur le bordereau de livraison du transporteur s'il constate des dommages provoqués au cours du transport et les confirmer sous 48 heures par courrier recommandé au transporteur.



L'appareil doit toujours être stocké et transporté en position verticale sur une palette et dans l'emballage d'origine. Si l'appareil est entreposé ou transporté en position horizontale, attendez au moins 24 heures avant de le brancher.

1.2 Consignes de sécurité



ATTENTION : Veuillez lire attentivement les consignes de sécurité avant d'utiliser l'appareil. Les consignes indiquées ci-après étant essentielles pour la sécurité, veuillez les respecter rigoureusement.

Lors de l'installation et de l'entretien

Seule une personne qualifiée peut prendre en main l'installation, la mise en marche, l'entretien et le dépannage, conformément au respect des normes actuelles.

Avant toutes interventions sur l'appareil (installation, mise en service, utilisation, entretien), la personne chargée de ces interventions devra connaître toutes les instructions présentées dans la notice d'installation de la pompe à chaleur ainsi que les éléments techniques du dossier.

N'installez en aucun cas l'appareil à proximité d'une source de chaleur, de matériaux combustibles, ou d'une bouche de reprise d'air de bâtiment.

Si l'installation n'est pas située dans un lieu avec accès réglementé, la grille de protection pour pompe à chaleur est obligatoire.

Ne pas marcher sur la tuyauterie pendant l'installation, le dépannage et la maintenance, sous peine de graves brûlures.

Avant toute intervention sur le circuit frigorifique, arrêter la pompe à chaleur et attendre quelques minutes avant la pose de capteurs de température ou de pressions, sous peine de graves brûlures.

Contrôler le niveau du fluide frigorigène lors de l'entretien de la pompe à chaleur.

Vérifier que les pressostats haute et basse pression sont raccordés correctement sur le circuit frigorifique et qu'ils coupent le circuit électrique en cas de déclenchement, durant le contrôle annuel d'étanchéité de l'appareil.

Vérifier qu'il n'y a pas de trace de corrosion ou de tache d'huile autour des composants frigorifiques.

1. GÉNÉRALITÉ

Lors de l'utilisation

Ne jamais toucher au ventilateur en état de marche sous peine de graves blessures.

Ne pas laisser la pompe à chaleur à la portée des enfants, sous peine de graves blessures causées par les ailettes de l'échangeur de chaleur.

Ne jamais mettre l'unité en état de marche en l'absence d'eau dans la piscine ou si la pompe de circulation est à l'arrêt.

Vérifier le débit d'eau tous les mois et nettoyer le filtre si nécessaire.

Lors du nettoyage

1. Couper l'alimentation électrique de l'appareil.
2. Fermer les vannes d'arrivée et de sortie d'eau.
3. Ne rien introduire dans les bouches d'entrée et de sortie d'air ou d'eau.
4. Ne pas rincer l'appareil à grande eau.

Lors du dépannage

Réaliser les interventions sur le circuit frigorifique selon les règles de sécurité en vigueur.

Faire réaliser l'intervention de brasage par un soudeur qualifié.

En cas de remplacement d'un composant frigorifique défectueux, utiliser uniquement des pièces certifiées par notre centre technique.

En cas de remplacement de tuyauterie, seul les tubes en cuivre conformes à la norme NF EN12735-1 peuvent être utilisés pour le dépannage.

Pour détecter les fuites, lors des tests sous pression :

Ne jamais utiliser d'oxygène ou air sec, risques d'incendie ou d'explosion.

Utiliser de l'azote déshydraté ou un mélange d'azote et de réfrigérant.

La pression du test coté basse et haute pression ne doit pas excéder 42 bars.

1.3 Traitement des eaux

Les pompes à chaleur pour piscines Poolex peuvent être utilisées avec tous types de traitement de l'eau.

Cependant, il est impératif que le système de traitement (pompes doseuses Cl, pH, Br et/ou électrolyseur) soit installé après la pompe à chaleur dans le circuit hydraulique.

Pour éviter toute détérioration de la pompe à chaleur, le pH de l'eau doit être maintenu entre 6,9 et 8,0.

2. DESCRIPTION

2.1 Contenu du colis

La pompe à chaleur Poolex MAG

2 raccords hydrauliques entrée / sortie de 32/38mm de diamètre

Ce manuel d'installation et d'utilisation

4 Patins anti-vibrations

2.2 Caractéristiques générales

1. Une pompe à chaleur Poolex c'est avant tout :
2. ◆ Un dispositif certifié CE et conforme à la directive européenne RoHS.
3. ◆ Un haut rendement permettant d'économiser jusqu'à 80% d'énergie par rapport à un système de chauffage classique.
4. ◆ Un fluide frigorigène écologique R32 propre et efficace.
5. ◆ Un compresseur de grande marque, fiable et performant.
6. ◆ Un large évaporateur en aluminium hydrophile pour une utilisation à basse température.
7. ◆ Un panneau de commande intuitif, facile d'utilisation.
8. ◆ Un boîtier ultra résistante, traitée anti-UV et facile à entretenir.
9. ◆ Une conception silencieuse.

2. DESCRIPTION

2.3 Caractéristiques techniques

		MAG3	MAG4	MAG5
Air ⁽¹⁾ 26°C Eau ⁽²⁾ 26°C	Puissance de chauffage (kW)	3,05	4	5
	Consommation (kW)	5.48	7.27	8.96
	COP (Coeff. de performance)	5.55	5.5	5.58
Air ⁽¹⁾ 15°C Eau ⁽²⁾ 26°C	Puissance de chauffage (kW)	2.26	3	3.8
	Consommation (kW)	2.5	3.26	4.2
	COP (Coeff. de performance)	4.2	4.1	4.3
Air ⁽¹⁾ 35°C Eau ⁽²⁾ 27°C	Puissance de refroidissement (kW)	1.9	2.5	3.2
	Consommation (kW)	0.613	0.833	1.032
	EER	3.1	3	3.1
Alimentation	Monophasée 220-240V ~ 50Hz			
Puissance maximale (kW)	0.95	1.2	1.2	
Courant maximal (A)	4.3	5.6	6.9	
Plage de température de chauffage	15°C ~ 40°C			
Plage de fonctionnement	-5°C ~ 43°C			
Dimensions de l'appareil LxPxH (mm)	420x290x430	420x290x430	470x290x430	
Poids de l'appareil (kg)	25	26	28	
Niveau de pression sonore à 10m (dBA) ⁽³⁾	<35	<35	<36	
Raccordement hydraulique (mm)	PVC 32 / 38mm			
Échangeur de chaleur	Cuve PVC et Serpentin Titane			
Débit d'eau min. (m ³ /h)	1.5	2	2.5	
Type de compresseur	Rotatif			
Réfrigérant	R32			
Indice de protection	IPX4			
Perte de charge (mCE)	0.8	0.8	0.9	
Volume max. de la piscine (m ³) ⁽⁴⁾				
Panneau de contrôle	Écran de contrôle LED			
Mode	Chauffage / Refroidissement			

Les caractéristiques techniques de nos pompes à chaleur sont données à titre indicatif, nous nous réservons le droit de modifier ces données sans préavis.

¹ Température ambiante de l'air

² Température initiale de l'eau

³ Bruit à 10 m selon les directives EN ISO 3741 et EN ISO 354

⁴ Calculé pour une piscine privée recouverte d'une bâche à bulle.

2. DESCRIPTION

2.4 Dimensions de l'appareil

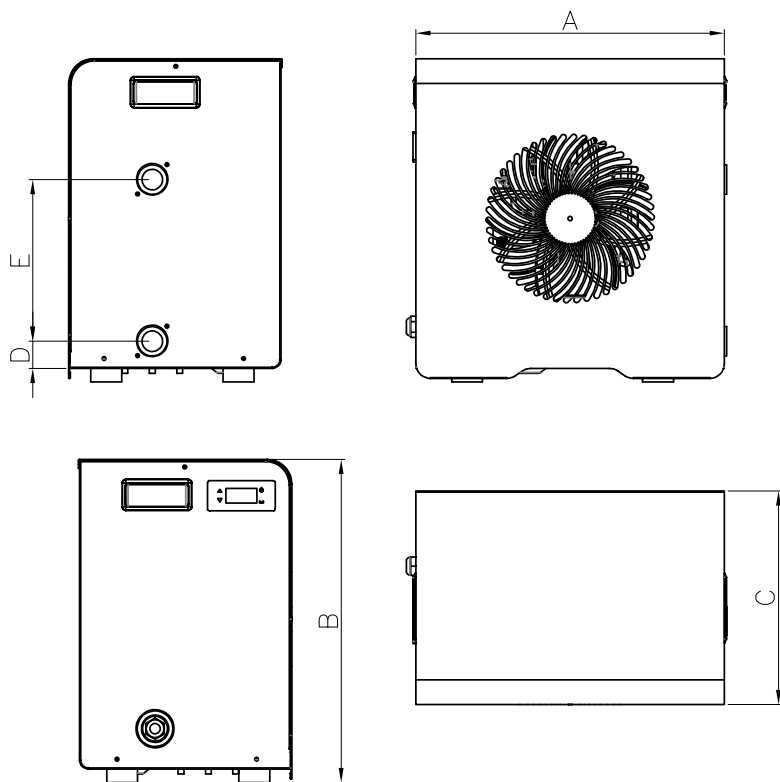

1. Dimensions en mm

	Poolex MAG3 / MAG4	Poolex MAG5
A	420	470
B	290	290
C	430	430
D	37.5	37.5
E	220	220

2. DESCRIPTION

2.5 Vue éclatée

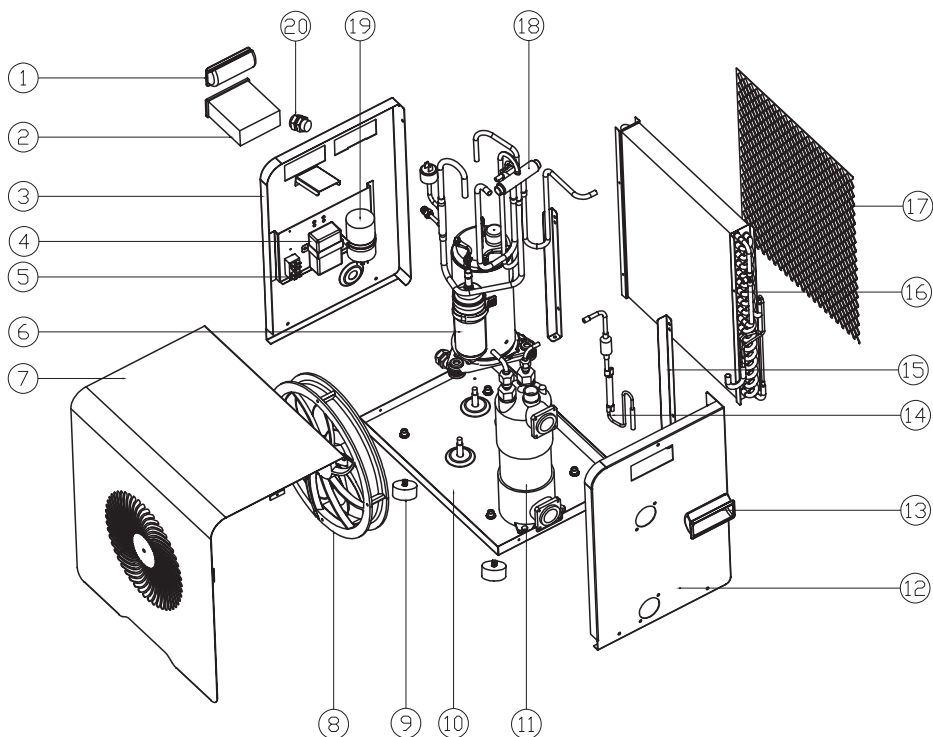

- | | |
|-----------------------------------|---------------------------------|
| 1. Poignée gauche | 11. Échangeur de chaleur |
| 2. Panneau de commande | 12. Panneau latéral droit |
| 3. Panneau latéral gauche | 13. Poignée droite |
| 4. Transformateur électrique | 14. Tuyau de gaz |
| 5. Boîtier de commande électrique | 15. Panneau latéral droit |
| 6. Compresseur | 16. Évaporateur |
| 7. Panneau avant | 17. Grille de protection |
| 8. Ventilateur et moteur | 18. Vanne 4 voies |
| 9. Pieds en caoutchouc | 19. Condensateur du compresseur |
| 10. Panneau inférieur | 20. Bornier électrique |

3. INSTALLATION

La pompe à chaleur est très facile à installer, et ne nécessite que le raccord au circuit hydraulique et une alimentation électrique.

3.1 Emplacement

La norme NF C 15-100 préconise d'installer la pompe à chaleur à au moins 2,5 mètres du bassin. Cependant grâce au disjoncteur différentiel vous pouvez aussi choisir de l'approcher : laissez au moins 1,50 m devant la pompe à chaleur et 30 cm d'espace vide sur les côtés et à l'arrière de la pompe à chaleur.

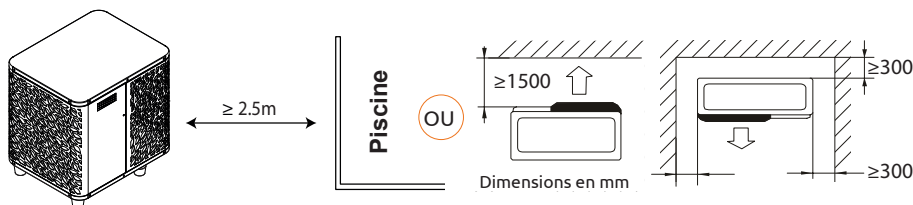

Ne rien mettre à moins de 1,50 m devant la pompe à chaleur.

Ne laissez aucun obstacle au-dessus ou devant l'appareil!

Ne pas se servir de la PAC comme d'un marchepied pour accéder au spa.

Ne pas marcher sur la pompe à chaleur.

Veillez respecter les règles suivantes pour le choix de l'emplacement de la pompe à chaleur

1. Le futur emplacement de l'appareil doit être facile d'accès pour une utilisation et une maintenance aisée.
2. L'appareil doit être installé au sol, idéalement posé sur un plancher béton de niveau. Assurez-vous que le plancher soit suffisamment stable et qu'il puisse supporter le poids de l'appareil.
3. Vérifiez que l'appareil est correctement aéré, que la bouche de sortie d'air n'est pas orientée vers les fenêtres d'immeubles voisins et qu'aucun retour de l'air vicié n'est possible. De plus, prévoyez un espace suffisant autour de l'appareil pour les opérations d'entretien et de maintenance.
4. L'appareil ne doit pas être installé dans un endroit exposé à l'huile, à des gaz inflammables, des produits corrosifs, des composés sulfureux ou à proximité d'équipements haute fréquence.
5. N'installez pas l'appareil à proximité d'une route ou d'un chemin pour éviter les éclaboussures de boue.
6. Pour prévenir les nuisances de voisinage, veillez à installer l'appareil de sorte qu'il soit orienté vers la zone la moins sensible au bruit.
7. Conservez, autant que possible, l'appareil hors de portée des enfants.

3. INSTALLATION

3.2 Schéma d'installation

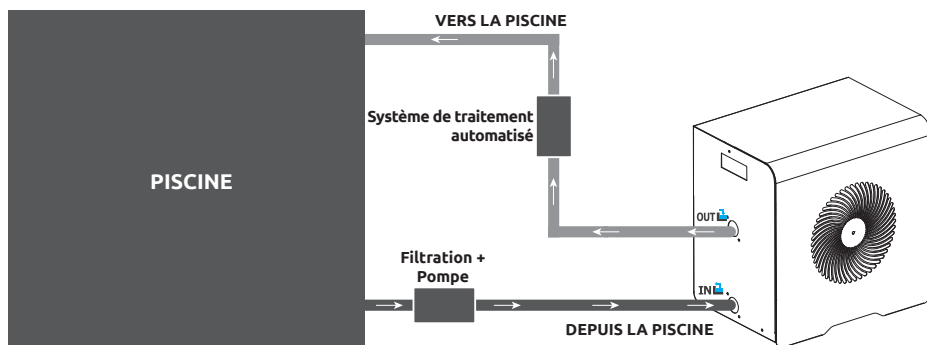

Le filtre situé en amont de la pompe à chaleur doit être nettoyé régulièrement pour que l'eau du circuit soit propre et ainsi éviter les problèmes de fonctionnement liés à la saleté ou au colmatage du filtre.

3.3 Raccordement hydraulique

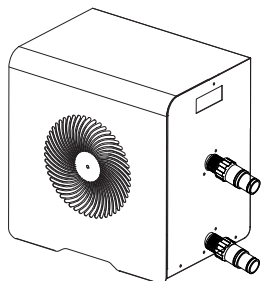

Étape 1

Visser les raccords sur la pompe à chaleur

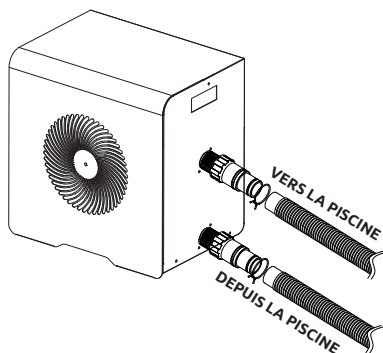

Étape 2

Raccorder les tuyaux d'entrée et sortie d'eau

3.4 Raccordement électrique

La prise électrique de la pompe à chaleur intègre un disjoncteur différentiel de 10mA.

Tester régulièrement le bon fonctionnement. En cas de déclenchement successifs ou de doutes, contacter le SAV.

Avant de brancher votre pompe à chaleur, assurez-vous que la prise électrique est bien raccordée à la terre et à l'abris de la pluie et des projections d'eau.

Appuyer sur RESET pour allumer la pompe à chaleur. Le voyant d'alimentation s'éclaire en rouge : la pompe à chaleur est allumée.

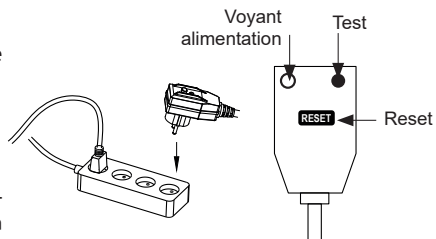

3. INSTALLATION

3.5 Mise en service

Conditions d'utilisation

Pour que la pompe à chaleur fonctionne normalement, la température ambiante de l'air doit être comprise entre -5°C et 43°C .

Consignes préalables

Avant la mise en service de la pompe à chaleur, veuillez :

- Vérifiez que l'appareil est stable.
- Contrôlez le bon fonctionnement de votre installation électrique.
- Vérifiez que les raccords hydrauliques sont correctement serrés, et qu'il n'y ait pas de fuite d'eau.
- Retirez tout objet inutile ou outil autour de l'appareil.

Mise en service

1. Branchez la prise électrique de l'appareil.
2. Activer la pompe de filtration.
3. Enclenchez la protection d'alimentation électrique de l'appareil (interrupteur différentiel situé sur le câble d'alimentation).
4. Activez la pompe à chaleur.
5. Sélectionnez la température souhaitée en utilisant l'un des modes du panneau de commande.
6. Le compresseur de la pompe à chaleur s'activera au bout de quelques instants.
7. Voilà il ne reste plus qu'à attendre que la température souhaitée soit atteinte.



ATTENTION : Dans des conditions normales, une pompe à chaleur adaptée permet de réchauffer l'eau du bassin de 1°C à 2°C par jour. Il est donc tout à fait normal de ne pas ressentir une différence de température en sortie de circuit lorsque la pompe à chaleur fonctionne.

Un bassin chauffé doit être couvert pour éviter toute déperdition de chaleur.

Bon à savoir redémarrage après coupure de courant

Après une panne de courant ou un arrêt anormal, remettez sous tension, le système est en état de veille. Réarmez la prise différentielle et allumez la pompe à chaleur.

4. UTILISATION

4.1 Panneau de contrôle

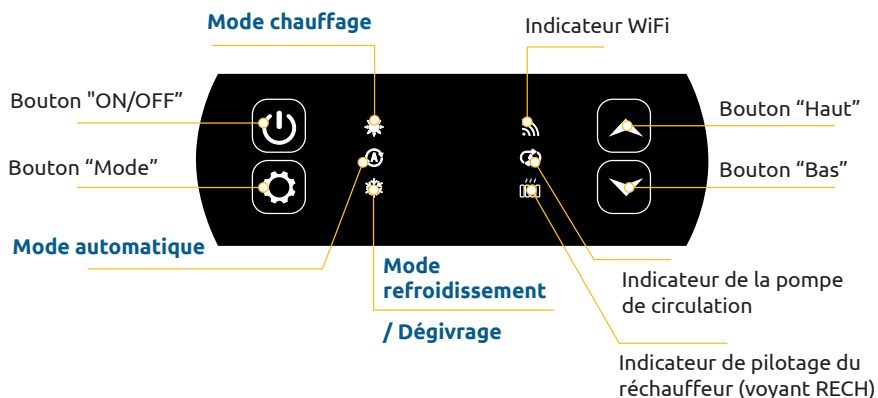

4.2 Mode Chauffage / Refroidissement / Automatique



Avant de commencer, assurez-vous que la pompe de filtration fonctionne et que l'eau circule au travers de la pompe à chaleur.

Avant de paramétrer votre température de consigne, vous devez choisir au préalable un mode de fonctionnement.



Mode Chauffage

Choisissez le mode chauffage pour que la pompe à chaleur réchauffe l'eau de votre bassin.



Mode Refroidissement

Choisissez le mode refroidissement pour que la pompe à chaleur refroidisse l'eau de votre bassin.



Mode Automatique

Choisissez le mode automatique pour que la pompe à chaleur change de mode intelligemment autour de la température de consigne.

4. UTILISATION

4.3 Aperçu des autres fonctionnalités

Les voyants à droite du panneau de contrôle indiquent les autres fonctionnalités de la pompe à chaleur.



Indicateur Wifi

Il indique l'état de votre connexion Wifi. Il clignote lors de l'appairage (voir § "4.7 Appairage de la pompe à chaleur", page 26). Il reste allumé lorsque la connexion est établie.



Indicateur de la pompe de circulation

Il est éclairé lorsque la pompe de circulation est active :

- Eclairage fixe en mode automatique,
- Eclairage clignotant en mode manuel.



Indicateur de pilotage du réchauffeur



Le voyant RECH est éclairé lorsque le réchauffeur est actif :

- Eclairage fixe en mode automatique,
- Eclairage clignotant en mode manuel.

4.4 Choix du mode de fonctionnement de la pompe à chaleur

Par défaut, la pompe à chaleur est en mode chauffage.

Pour changer le mode d'utilisation, quand la pompe à chaleur est sur ON :

- Appuyez **3 secondes** sur le bouton , la pompe à chaleur basculera alors sur refroidissement.
- Appuyez à nouveau **3 secondes** sur le bouton , la pompe à chaleur basculera alors sur automatique.
- Appuyez à nouveau **3 secondes** sur le bouton , la pompe à chaleur basculera alors sur chauffage.

Les différents modes forment donc un cycle :

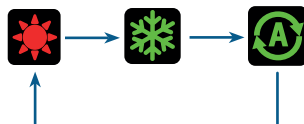

Bon à savoir :

La pompe à chaleur peut mettre plusieurs minutes à changer de mode de fonctionnement afin de préserver la circulation des fluides frigorigènes. La température de consigne maximale est de 40°C.

4. UTILISATION

4.5 Téléchargement & Installation de l'application «Poolex»

À propos de l'application Poolex :

Le contrôle à distance de votre pompe à chaleur nécessite la création d'un compte « Poolex ».

L'application « Poolex » permet de contrôler à distance vos appareils de piscine, où que vous soyez. Vous pouvez ajouter et contrôler plusieurs appareils à la fois. Les appareils compatibles avec Smart Life ou Tuya (en fonction des pays), sont également compatibles avec l'application « Poolex ».

Avec l'application « Poolex » partagez avec d'autres comptes « Poolex » les appareils que vous avez paramétré, recevez en temps réel des alertes de fonctionnement et créez des scénarios avec plusieurs appareils, en fonction des données météo de l'application (géolocalisation indispensable).

Utiliser l'application « Poolex », c'est aussi participer à l'amélioration continue de nos produits.

FR

iOS :

Scannez ou recherchez «Poolex» sur l'App Store afin de télécharger l'application :



Attention, vérifiez bien la compatibilité de votre téléphone et la version de votre OS avant d'installer l'application.

Android :

Scannez ou recherchez «Poolex» sur Google Play afin de télécharger l'application :



Attention, vérifiez bien la compatibilité de votre téléphone et la version de votre OS avant d'installer l'application.

4. UTILISATION

4.6 Paramétrage de l'application



ATTENTION : Avant de commencer, assurez vous d'avoir bien téléchargé l'application «Smart Life», d'être connecté à votre réseau WiFi local et que votre pompe à chaleur est alimentée électriquement et en fonction.

Le contrôle à distance de votre pompe à chaleur nécessite la création d'un compte «Smart Life». Si vous avez déjà un compte «Smart Life», veuillez-vous connecter et passer directement à l'étape 3.

Étape 1 : Appuyez sur «**Créer un nouveau compte**» puis sélectionnez votre mode d'enregistrement «**Email**» ou «**Téléphone**», un code de vérification vous sera envoyé.

Saisissez votre adresse email ou votre numéro de téléphone puis cliquez sur «**Obtenir le code de vérification**».

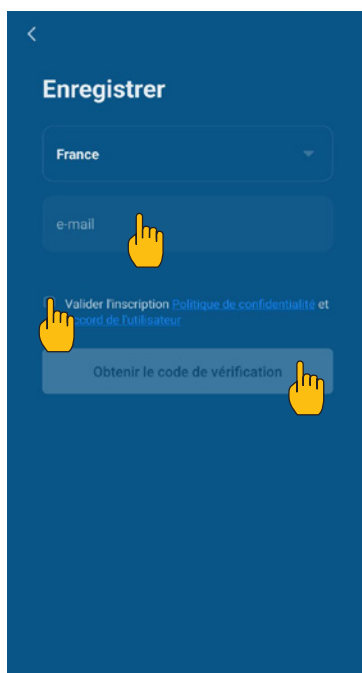
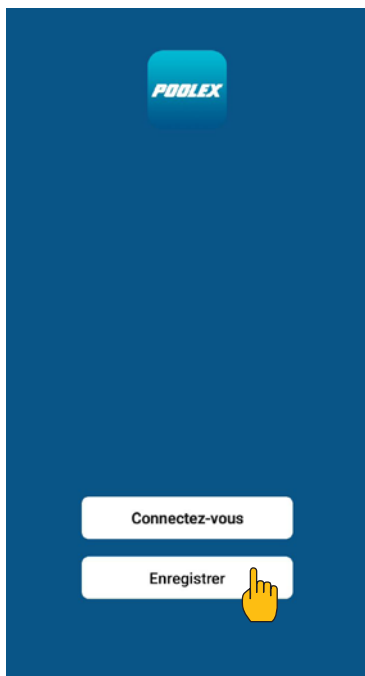

Étape 2 : Saisissez le code de vérification reçu par email ou par téléphone afin de valider votre compte.

Félicitations, vous faites maintenant partie de la communauté «Smart Life».

4. UTILISATION

Étape 3 (conseillé) : Ajoutez une pièce en appuyant sur «...», puis appuyez sur «Ajouter une pièce», saisissez maintenant le nom de la pièce à ajouter («Piscine» par exemple), puis appuyez sur «Terminé».

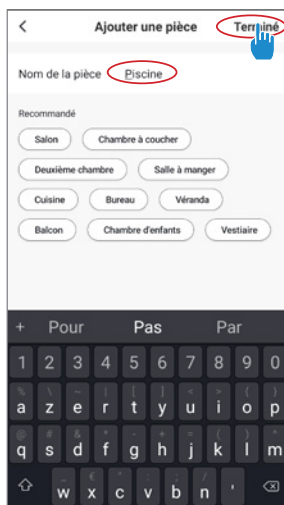
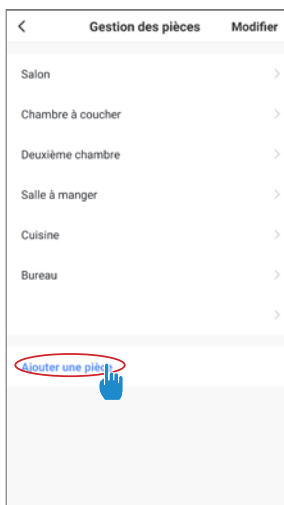
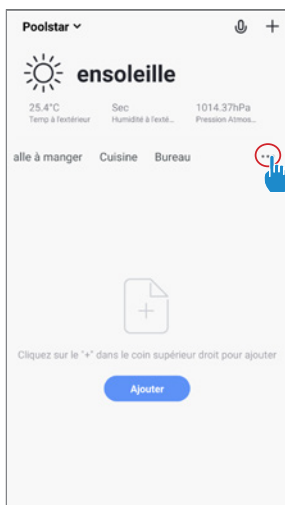

Étape 4 : Ajoutez maintenant un appareil à votre pièce «Piscine» :

- Appuyez sur «Ajouter», ou sur le «+» puis «Gros appareils...» puis «Chauffe-eau»,
- à ce stade, laissez votre smartphone sur l'écran «Ajouter» et passez à l'étape d'appairage du boîtier de commande,

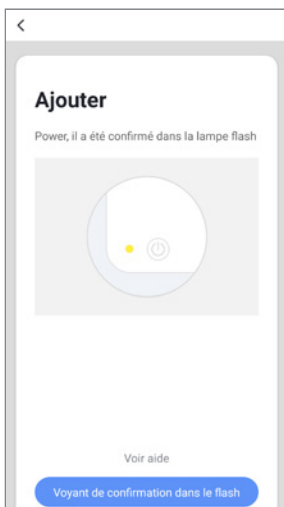
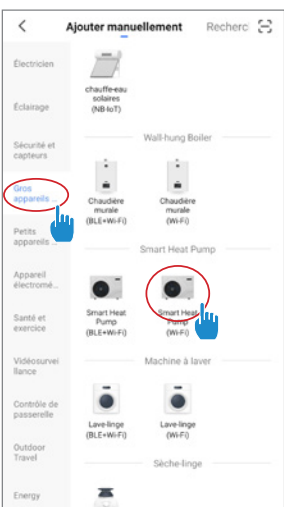
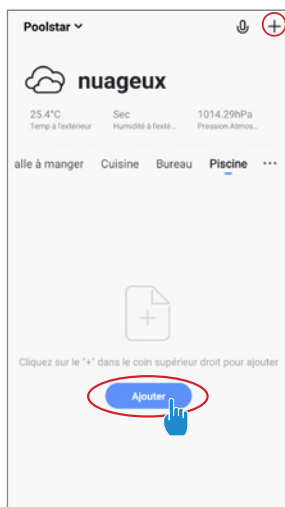

4. UTILISATION

4.7 Appairage de la pompe à chaleur

Étape 1 : Lancez maintenant l'appairage.

Choisissez le réseau WiFi de votre maison, saisissez le mot de passe WiFi et appuyez sur «Confirmer».



ATTENTION L'application «Smart Life» ne supporte que les réseaux WiFi 2.4GHz.

Si votre réseau WiFi utilise la fréquence 5GHz, rendez-vous dans l'interface de votre réseau WiFi domestique pour créer un second réseau WiFi 2,4GHz (disponible pour la plu part des Box Internet, routeurs et point d'accès WiFi).

Étape 2 : Activez le mode appairage sur votre pompe à chaleur selon la procédure suivante :

La procédure dépend du modèle de votre boîtier de commande :



Quand la pompe à chaleur est en marche, appuyez 5 secondes sur  pour lancer l'appairage WiFi. Le logo WiFi clignote.

L'appairage réussi, le logo "WiFi" reste fixe, vous pouvez renommer votre pompe à chaleur Poolx puis appuyez sur « Terminé ».

Félicitation, votre pompe à chaleur est maintenant pilotable depuis votre smartphone.

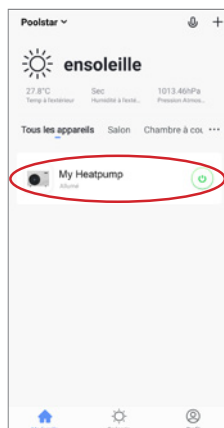
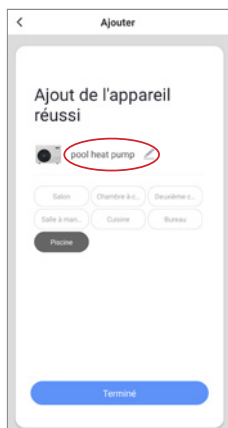
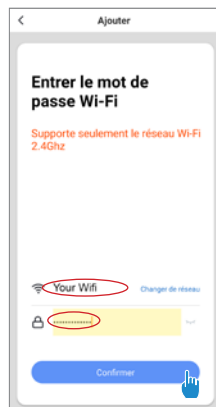

4. UTILISATION

4.8 Pilotage

Présentation de l'interface utilisateur

- 1 Température actuelle du bassin
- 2 Température de consigne
- 3 Mode de fonctionnement actuel
- 4 Allumer / éteindre la pompe à chaleur
- 5 Changer la température
- 6 Changer de mode de fonctionnement
- 7 Paramétrage des plages de fonctionnement



Choix des modes de fonctionnement de la pompe à chaleur

Vous pouvez choisir entre le Mode Automatique (Auto), Chauffage (Heating) ou Refroidissement (Cooling)

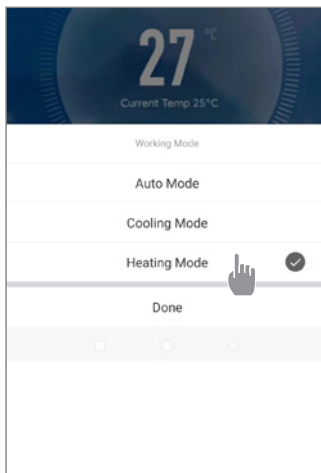

Modes disponibles

- Automatique
- Refroidissement
- Chauffage

4. UTILISATION

Présentation des paramètres

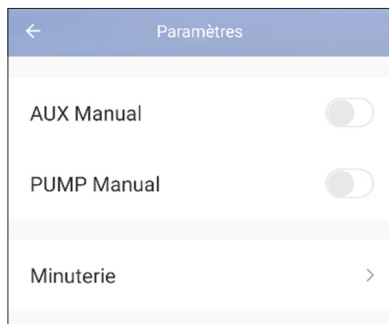

Activation du mode manuel (ou automatique) pour le réchauffeur du SPA

Activation du mode manuel (ou automatique) pour la pompe optionnelle

Minuterie

Configurer les plages de fonctionnement de la pompe à chaleur

Étape 1 : Créez une programmation horaire, choisissez l'heure, le ou les jours de la semaine concernés, et l'action (allumer ou éteindre), puis sauvegarder.

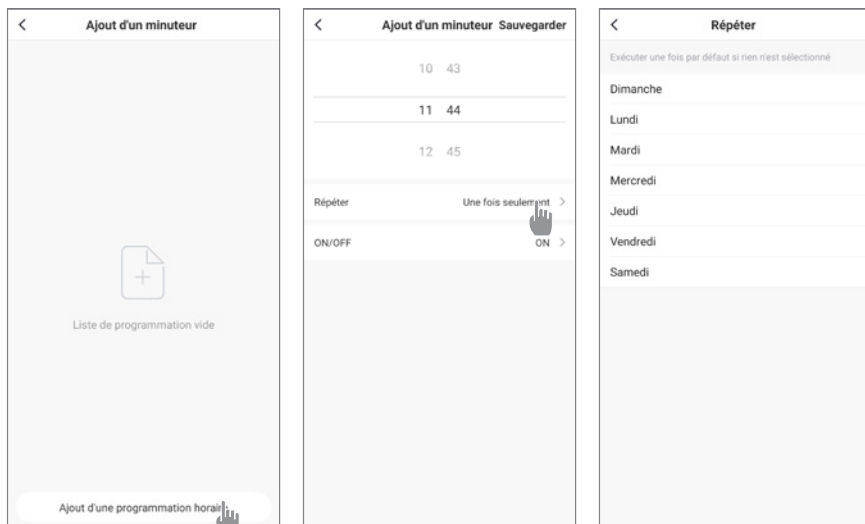

Étape 2 : Pour supprimer une plage horaire, appuyez longtemps sur cette dernière.

4. UTILISATION

4.9 Valeurs d'état

Les valeurs du système peuvent être vérifiées et ajustées au moyen du boîtier de commande en suivant les étapes suivantes.

Étape 1 : Appuyez sur  pour entrer en mode de vérification des paramètres.

Étape 2 : Appuyez sur  et  pour voir les paramètres.





Étape 3 : Appuyez sur  pour sélectionner le paramètre à vérifier.

Tableau des paramètres

Paramètres	Indication	Plage de valeurs	Commentaire
D0	Température ambiante	-20°C - 80°C	Valeur mesurée
D1	Température d'entrée d'eau	-20°C - 80°C	Valeur mesurée
D2	Température de sortie de gaz	-20°C - 140°C	Valeur mesurée
D3	Température d'échangeur	-20°C - 80°C	Valeur mesurée
D4	Compresseur	ON/OFF	Valeur mesurée
D5	Ventilateur	ON/OFF	Valeur mesurée
D6	Valve 4 voies	ON/OFF	Valeur mesurée
D7	Valve haute pression	ON/OFF	Valeur mesurée
D8	Valve basse pression	ON/OFF	Valeur mesurée
D9	Capteur de débit	ON/OFF	Valeur mesurée
D10	Température de décharge d'eau	-30°C - 99°C	Valeur mesurée
D11	Température d'aspiration de gaz	-30°C - 99°C	Valeur mesurée
D12	Etape d'ouverture cible	0 ~ 520	Valeur mesurée
D13	Etape d'ouverture actuelle	0 ~ 520	Valeur mesurée

4.10 Dégivrage forcé

Lorsque la pompe à chaleur fonctionne en mode chauffage :

1. Éteignez la pompe à chaleur,
2. Appuyez 3s sur le bouton  pour accéder à la page de modification des paramètres.
3. Modifier le paramètre C34 : par défaut, il est réglé sur 0. Réglez le sur 1 pour l'activer.
 - a. Choisissez le paramètre souhaité en utilisant les flèches haut et bas.
 - b. Appuyez sur  pour sélectionner le paramètre à ajuster.
 - c. Utilisez les flèches pour modifier la valeur du paramètre.
 - d. Appuyez sur  pour valider, puis quitter la page.
4. Allumez la pompe à chaleur. La pompe à chaleur entre en dégivrage et l'icône  clignote.
Lorsque le dégivrage est terminé, la pompe à chaleur redémarre en mode chauffage.

4. UTILISATION

4.11 Paramètres avancés



ATTENTION : Cette opération sert à faciliter l'entretien et les réparations futures.

Seul un professionnel expérimenté est habilité à modifier les paramètres par défaut.

Les paramètres du système peuvent être vérifiés et ajustés au moyen du boîtier de commande en suivant les étapes suivantes. Attention, certains paramètres ne peuvent pas être modifiés, consultez la table des paramètres pour plus d'informations.

Étape 1 : Eteignez la pompe à chaleur.

Étape 2 : Réappuyez 3 secondes sur  pour voir les paramètres.

Étape 3 : Choisissez le paramètre souhaité en utilisant les flèches haut et bas.

Étape 4 : Appuyez sur  pour sélectionner le paramètre à ajuster.

Étape 5 : Appuyez sur  pour enregistrer la nouvelle valeur.

Paramètres	Indication	Plage de réglage	V.Défaut
C0	Setting inlet water temp in heating mode	15°C~40°C	38°C
C1	Water temp difference for restart in heating mode	1°C~10°C	3°C
C2	Auto restart(0-without, 1-with)	0~1	1
C3	Protection setting for too high discharge temp	30°C~120°C	110°C
C4	Max. inlet water setting temp in heating mode	30°C~60°C	40°C
C5	Min. inlet water setting temp in heating mode	5°C~30°C	15°C
C6	Difference water temp to stop in heating mode	0°C~18°C	0
C7	Setting inlet water temp in cooling mode	7°C~30°C	26°C
C8	Water temp difference for restart in cooling mode	0°C~18°C	3°C
C9	Difference water temp to stop in cooling mode	0°C~18°C	0
C10	Max. inlet water setting temp in cooling mode	20°C~35°C	30°C
C11	Min. inlet water setting temp in cooling mode	2°C~18°C	7°C
C12	Protection setting for too low ambient temp	-25~20°C	-7°C*
C13	Protection setting for too high ambient temp when heating	35-60°C	42°C
C14	Protection temp difference for ambient temp	1-10°C	1°C
C26	AUX turn On ambient temp in heater Auto mode	0°C ~ 20°C	15
C27	AUX water temp difference for restart in heater Auto mode	1~5°C	5
C28	AUX water temp difference for restart in Manual mode	1~5°C	2
C29	Setting inlet water temp in Auto mode	7°C~40°C	38°C
C30	PUMP parameter	0 (deactivated) /1 (activated)	0
C31	PUMP working interval of time	30-90 min	60 min
C32	AUX parameter	0 (deactivated) /1 (activated)	1
C33	Protection setting for too high ambient temp when cooling	25-60°C	35°C
C34	Manual defrosting	0 (deactivated) /1 (activated)	0
H0	Defrosting mode activation timer	1~240min	45 min
H1	Defrosting mode max. duration	1~25 min	8 min
H2	Defrosting exit coil temp	1~25°C	12°C
H3	Defrosting entry coil temp	-20~20°C	-1°C
H4	Temp difference between defrosting entry ambient temp and coil temp	0~15°C	5°C
H5	Min. Ambient temp to entry defrosting	0~20°C	20°C
P1	CN6 function selection	0 : no function 1 : high pressure switch (reserved) 2 : water flow switch (reserved) 3 : in.grip function	3

En OFF, un appui de 5 secondes sur  remet les paramètres en configuration d'usine.

5. MAINTENANCE ET ENTRETIEN

5.1 Maintenance, entretien et hivernage



ATTENTION : Avant d'entreprendre des travaux de maintenance sur l'appareil, assurez-vous d'avoir coupé l'alimentation électrique.

Nettoyage

Le boîtier de la pompe à chaleur doit être nettoyé avec un chiffon humide. L'utilisation de détergents ou d'autres produits ménagers pourraient dégrader la surface du boîtier et en altérer ses propriétés.

L'évaporateur à l'arrière de la pompe à chaleur peut être nettoyé avec précautions à l'aide d'un aspirateur à brosse souple.

Maintenance annuelle

Les opérations suivantes doivent être exécutées par une personne qualifiée au moins une fois par an.

- Effectuer les contrôles de sécurité.
- Vérifier la bonne tenue des câbles électriques.
- Vérifier le raccordement des masses à la terre.
- Contrôler l'état du manomètre et la présence de fluide frigorigène

Hivernage

Votre pompe à chaleur est conçue pour fonctionner par tous temps. Cependant, il n'est pas recommandé de la laisser dehors pendant de longues périodes (par exemple pendant l'hiver). Après avoir vidé la piscine pour l'hiver, démontez la pompe à chaleur et rangez la dans un endroit propre et sec.

6. DÉPANNAGE



ATTENTION : Dans des conditions normales, une pompe à chaleur adaptée permet de réchauffer l'eau du bassin de 1°C à 2°C par jour. Il est donc tout à fait normal de ne pas ressentir une différence de température en sortie de circuit lorsque la pompe à chaleur fonctionne.

Un bassin chauffé doit être couvert pour éviter toute déperdition de chaleur.

6.1 Pannes et anomalies

En cas de problème, l'écran de la pompe à chaleur affiche un code d'anomalie à la place des indications de température. Veuillez vous référer au tableau ci-dessous pour trouver les causes possibles d'une anomalie et les actions à prévoir.

Code	Fault Name	Action
E00	Ambient temp too high or too low Température de l'air trop chaude ou trop froide	Shutdown protection
E01	Inlet water temp sensor failure Défaut du capteur de température d'entrée	Shutdown protection
E02	Ambient temp sensor failure Défaut du capteur de température ambiante	Shutdown protection
E03	Too high discharge gas temp Température de gaz trop élevée	Shutdown protection
E04	Discharge temp sensor failure Défaut du capteur de température de refoulement	Shutdown protection
E05	Coil temp sensor failure Défaut du capteur de température de la bobine	Shutdown protection
EL	Low pressure protection Protection basse pression	Shutdown protection
EH	High pressure protection Protection haute pression	Shutdown protection
E06	Water flow protection Protection contre le débit d'eau	Shutdown protection

7. GARANTIE

7.1 Conditions générales de garantie

La société Poolstar garantit au propriétaire d'origine les défauts matériels et les défauts de fabrication de la pompe à chaleur Poolex pendant une période de **deux (2) ans**.

La date d'entrée en vigueur de la garantie est la date de première facturation.

La garantie ne s'applique pas dans les cas suivants :

- Dysfonctionnement ou dommage dérivant d'une installation, d'une utilisation ou d'une réparation non conforme aux consignes de sécurité.
- Dysfonctionnement ou dommage dérivant d'un milieu chimique impropre de la piscine.
- Dysfonctionnement ou dommage dérivant de conditions impropres à la destination d'usage de l'appareil.
- Dommage dérivant d'une négligence, d'un accident ou de cas de force majeure.
- Dysfonctionnement ou dommage dérivant de l'utilisation d'accessoires non autorisés.

Les réparations prises en charges pendant la période de garantie doivent être approuvées avant leur réalisation et confiées à un technicien agréé. La garantie est caduque en cas de réparation de l'appareil par une personne non autorisée par la société Poolstar.

Les pièces garanties seront remplacées ou réparées à la discrétion de Poolstar. Les pièces défectueuses doivent être retournées dans nos ateliers pendant la période de garantie pour être prises en charge. La garantie ne couvre pas les frais de main d'oeuvre ou de remplacement non autorisés. Le retour de la pièce défectueuse n'est pas pris en charge par la garantie.

Madame, Monsieur,

Une question ? Un problème ? Ou simplement enregistrer votre garantie, retrouvez-nous sur notre site internet:

<http://assistance.poolstar.fr/>

Nous vous remercions de votre confiance
et vous souhaitons une excellente baignade.

Vos coordonnées pourront être traitées conformément à la Loi Informatique et Liberté
du 6 janvier 1978 et ne seront divulguées à quiconque.

GRACIAS

Estimado cliente,

Gracias por adquirir este artículo y por confiar en nuestros productos, que son el fruto de muchos años de investigación en el campo del diseño y la producción de bombas de calor para piscinas. Nuestro propósito es ofrecerle un producto de una calidad y un resultado excepcionales.

Hemos elaborado este manual con sumo cuidado para que pueda sacar el máximo provecho a su bomba de calor Poolex.

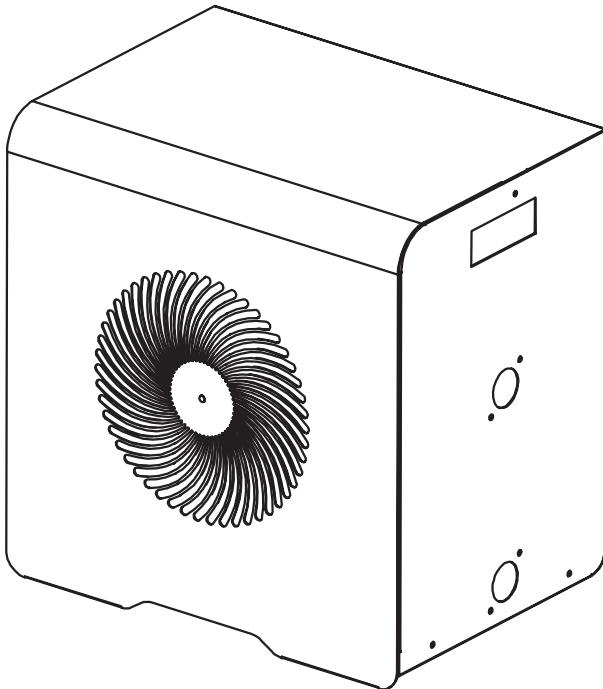



LÉALO CON ATENCIÓN



Estas instrucciones de instalación forman parte esencial del producto y deben entregarse al instalador. Una vez instalado el producto, el usuario deberá guardarlas.

En caso de perder el manual, consulte el sitio web:

www.poolex.fr

Las instrucciones y recomendaciones recogidas en este manual deben leerse con atención y comprenderse, puesto que contienen información muy útil sobre el funcionamiento y la manipulación segura de la bomba de calor. **Guarde este manual en un lugar accesible su futura consulta.**

La instalación debe ser realizada por un profesional cualificado, de acuerdo con la normativa vigente y con las instrucciones del fabricante. Un error de instalación podría provocar daños físicos a personas o animales, así como un daño mecánico del que el fabricante no se hace responsable en ningún caso.

Una vez desembalada la bomba de calor, compruebe su contenido para informar de cualquier daño.

Antes de conectar la bomba de calor, compruebe que la información que contiene este manual es compatible con las condiciones de instalación reales, y que no exceda de los límites máximos autorizados para este producto en concreto.

En caso de defecto o mal funcionamiento de la bomba de calor, desconecte la fuente de alimentación y no intente reparar el error.

Las reparaciones deben ser realizadas únicamente por la empresa de servicio técnico autorizada y con piezas de repuesto originales. El incumplimiento de las cláusulas anteriores podría impedir el funcionamiento seguro de la bomba de calor.

Para garantizar la eficiencia y el buen funcionamiento de la bomba de calor es importante realizar un mantenimiento periódico de acuerdo con las instrucciones adjuntas.

En el caso de que la bomba de calor sea vendida o traspasada, asegúrese siempre de que se entrega toda la documentación técnica al nuevo propietario junto con el equipo.

Esta bomba de calor está diseñada exclusivamente para calentar una piscina. Cualquier otro uso se considerará inapropiado, incorrecto e, incluso, peligroso.

Toda responsabilidad contractual o no contractual del fabricante o distribuidor se considerará nula cuando se refiera a un daño provocado por errores de operación o de instalación, o por el incumplimiento de las instrucciones que acompañan a este manual o de las normas de instalación aplicables al equipo descrito en este documento.

1. Generalidades	38
1.1 Condiciones generales de entrega.....	38
1.2 Instrucciones de seguridad.....	38
1.3 Tratamiento del agua.....	39
2. Descripción	40
2.1 Contenido del paquete.....	40
2.2 Características generales.....	40
2.3 Especificaciones técnicas.....	41
2.4 Dimensiones de la unidad.....	42
2.5 Dimensiones de la unidad.....	43
3. Instalación	44
3.1 Localización.....	44
3.2 Esquema de la instalación.....	45
3.3 Conexión hidráulica.....	45
3.4 Conexión eléctrica.....	45
3.5 Puesta en servicio.....	46
4. Utilización	47
4.1 Panel de control.....	47
4.2 Calentamiento / Enfriamiento / Automático.....	47
4.3 Elección del modo de funcionamiento de la bomba de calor.....	48
4.4 Resumen de otras funciones.....	48
4.5 Descarga & Instalación de la aplicación «Poolex».....	49
4.6 Configuración de la aplicación.....	50
4.7 Emparejamiento la bomba de calor.....	52
4.8 Control.....	53
4.9 Valores de estado.....	55
4.10 Desescarche forzado.....	55
4.11 Configuraciones avanzadas.....	56
5. Mantenimiento y servicio	58
5.1 Mantenimiento, revisión e hibernación.....	58
6. Reparaciones	59
6.1 Averías y errores.....	59
7. Garantía	60
7.1 Condiciones generales de la garantía.....	60

1. GENERALIDADES

1.1 Condiciones generales de entrega

Todo el equipo, aun cuando se transporte «franco de porte y embalaje», se entrega por cuenta y riesgo del destinatario.

El responsable de la recepción del equipo debe llevar a cabo una inspección visual para detectar cualquier daño sufrido por la bomba de calor durante su transporte (sistema de refrigeración, paneles de la carcasa, caja de control eléctrico, marco, etc.). Asimismo, debe escribir en la nota de entrega del transportista los comentarios relativos al daño sufrido durante el transporte y confirmárselos al transportista por carta certificada en el plazo de 48 horas.



El equipo debe almacenarse y transportarse en todo momento en posición vertical sobre un palé, y en su embalaje original. En caso de guardarse o transportarse en posición horizontal, espere un mínimo de 24 horas antes de encenderlo.

1.2 Instrucciones de seguridad



ADVERTENCIA: Lea atentamente las instrucciones de seguridad antes de usar el equipo. Las siguientes instrucciones son fundamentales para la seguridad, por lo que deben cumplirse estrictamente.

Durante la instalación y el mantenimiento

Los servicios de instalación, puesta en marcha, mantenimiento y reparación solo podrán ser realizados por un técnico especializado y en cumplimiento de las normas vigentes.

Antes de manipular o realizar cualquier trabajo en el equipo (instalación, puesta en marcha, uso, mantenimiento), el responsable debe conocer todas las instrucciones contenidas en el manual de instalación de la bomba de calor, así como sus especificaciones técnicas.

No instale nunca el equipo cerca de una fuente de calor, materiales combustibles o el conducto de entrada de aire de un edificio.

Si la instalación no se realiza en un lugar con acceso restringido, deberá colocarse una rejilla para proteger la bomba de calor.

No pise las tuberías mientras se llevan a cabo trabajos de instalación, reparación o mantenimiento, a riesgo de sufrir quemaduras graves.

Para evitar quemaduras graves, antes de empezar a trabajar con el sistema de refrigeración apague la bomba de calor y espere varios minutos para instalar los sensores de temperatura y de presión.

Compruebe el nivel del refrigerante cuando realice el mantenimiento de la bomba de calor.

Compruebe que los interruptores de presión alta y baja estén correctamente conectados al sistema de refrigeración y que apaguen el circuito eléctrico si se disparan durante la inspección anual para la detección de fugas.

Compruebe que no hay señales de corrosión ni manchas de aceite alrededor de las piezas del sistema de refrigeración.

1. GENERALIDADES

Durante el uso

Para evitar lesiones graves, no toque nunca el ventilador mientras esté en funcionamiento.

Mantenga la bomba de calor fuera del alcance de los niños para evitar las lesiones graves que pueden ocasionar las cuchillas del intercambiador del calor.

Jamás encienda el equipo si la piscina está vacía o si la bomba de circulación está parada.

Compruebe el caudal de agua todos los meses y limpie el filtro cuando sea necesario.

Durante las reparaciones

Desconecte el equipo de la fuente de alimentación.

Cierre las válvulas de entrada y salida de agua.

No introduzca ningún objeto en los orificios de entrada o salida de agua o de aire.

No aclare el equipo con agua.

Durante las reparaciones

Las reparaciones del sistema de refrigeración deben realizarse siguiendo las normas de seguridad vigentes.

Los trabajos de soldadura fuerte deberían ser realizados por un soldador cualificado.

Para sustituir un componente del sistema de refrigeración defectuoso, utilice solo piezas homologadas por nuestro departamento técnico.

En caso de sustitución de tuberías deberán usarse únicamente tuberías de cobre conformes con la Norma NF EN12735-1 para las reparaciones.

Cuando se realicen pruebas de presión para la detección de fugas:

Para evitar el riesgo de incendio o explosión, no utilice nunca oxígeno ni aire seco.

Utilice nitrógeno deshidratado o una mezcla de nitrógeno y refrigerante.

La presión de prueba alta y baja no debe superar los 42 bares.

1.3 Tratamiento del agua

Las bombas de calor Poolex para piscinas pueden usarse con todo tipo de sistemas de tratamiento de agua.

No obstante, es imprescindible que el sistema de tratamiento de agua (con bombas dosificadoras de cloro, pH, bromo o electrólisis de sal) se instale después que la bomba de calor en el circuito hidráulico.

Para evitar que la bomba de calor se deteriore, el Ph del agua debe mantenerse entre 6,9 y 8,0.

2. DESCRIPCIÓN

2.1 Contenido del paquete

Bomba de calor Poolex Pico

2 conectores hidráulicos de entrada/salida 32 / 38 mm de diámetro

Este manual de usuario y de instalación

4 almohadillas antivibraciones

2.2 Características generales

Una bomba de calor Poolex tiene las siguientes características:

- ◆ Certificación CE y cumplimiento con la directiva europea RoHS.
- ◆ Gran rendimiento con un ahorro energético de hasta el 80% en comparación con otros sistemas de calentamiento convencionales.
- ◆ Refrigerante R32 limpio, eficiente y respetuoso con el medio ambiente.
- ◆ Compresor de marca superior y de alta calidad.
- ◆ Amplio condensador de aluminio hidrofílico para uso a temperaturas bajas.
- ◆ Panel de control intuitivo y de fácil manejo.
- ◆ Carcasa muy resistente, con tratamiento anti-UV y de fácil mantenimiento.
- ◆ Diseño silencioso.

2. DESCRIPCIÓN

2.3 Especificaciones técnicas

		MAG3	MAG4	MAG5
Aire ⁽¹⁾ 26°C Agua ⁽²⁾ 26°C	Calefacción (kW)	3,05	4	5
	Consumo (kW)	5.48	7.27	8.96
	COR (Coeficiente de rendimiento)	5.55	5.5	5.58
Aire ⁽¹⁾ 15°C Agua ⁽²⁾ 26°C	Calefacción (kW)	2.26	3	3.8
	Consumo (kW)	2.5	3.26	4.2
	COR (Coeficiente de rendimiento)	4.2	4.1	4.3
Aire ⁽¹⁾ 35°C Agua ⁽²⁾ 27°C	Capacidad de enfriamiento (kW)	1.9	2.5	3.2
	Consumo (kW)	0.613	0.833	1.032
	EER (índice de eficiencia energética)	3.1	3	3.1
Alimentación	Monofásico 220-240V ~ 50Hz			
Potencia máxima (kW)	0.95	1.2	1.2	
Corriente máxima (A)	4.3	5.6	6.9	
Rango de temperatura de calentamiento	15°C ~ 40°C			
Rango de funcionamiento	-5°C ~ 43°C			
Dimensiones de la unidad L x W x H (mm)	420x290x430	420x290x430	470x290x430	
Peso de la unidad (kg)	25	26	28	
Nivel de presión acústica a 10m (dBA) ⁽³⁾	<35	<35	<36	
Conexión hidráulica (mm)	PVC 32 / 38mm			
Intercambiador de calor	Depósito de PVC y bobina de titanio			
Caudal mínimo de agua (m³/h)	1.5	2	2.5	
Tipo de compresor	Rotary			
Refrigerante	R32			
IP a prueba de agua	IPX4			
Pérdida de carga (mCE)	0.8	0.8	0.9	
Volumen máximo de la piscina (m³) ⁽⁴⁾				
Panel de control	Pantalla de control LED			
Modo	Calefacción / Refrigeración			

Las especificaciones técnicas de nuestras bombas de calor se indican a modo meramente informativo. La empresa se reserva el derecho a efectuar cambios sin previo aviso.

¹ Temperatura ambiente

² Temperatura inicial del agua

³ Ruido a 10 m conforme con las Directivas EN ISO 3741 y EN ISO 354

⁴ Calculado para una piscina privada a ras de suelo protegida con una cubierta de burbujas.

2. DESCRIPCIÓN

2.4 Dimensiones de la unidad

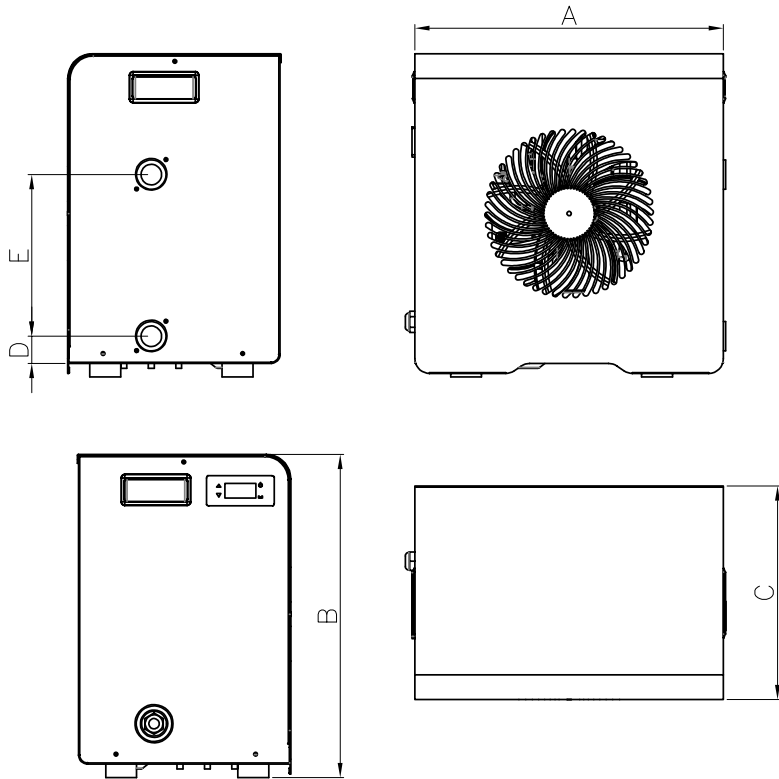

Dimensiones en mm

	Poolex MAG3 / MAG4	Poolex MAG5
A	420	470
B	290	290
C	430	430
D	37.5	37.5
E	220	220

2. DESCRIPCIÓN

2.5 Dimensiones de la unidad

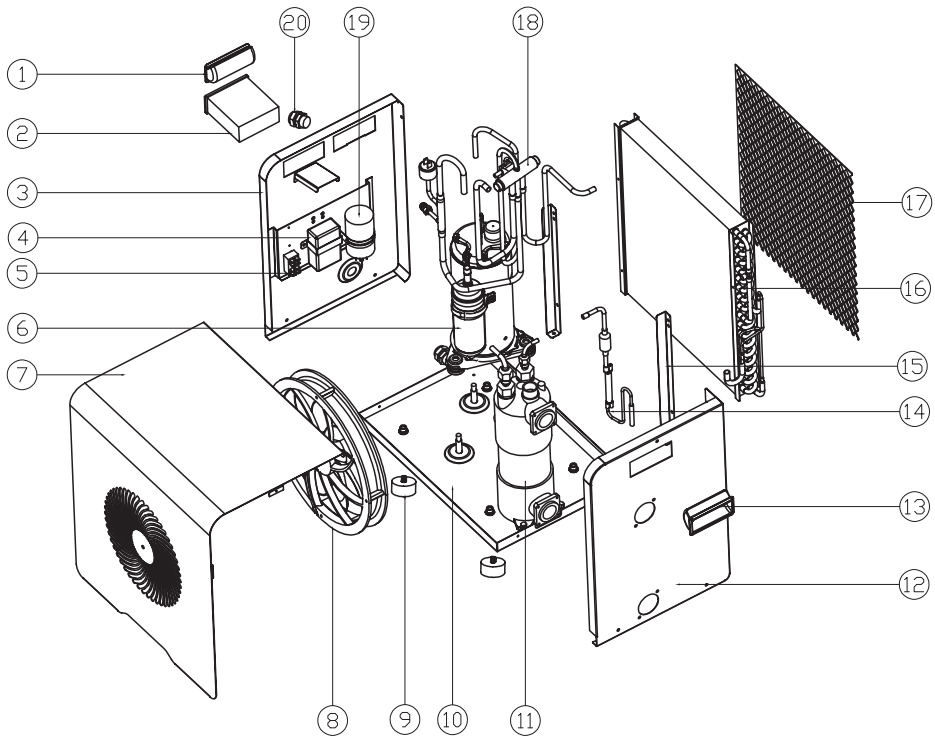

- | | |
|------------------------------|-------------------------------------|
| 1. Empuñadura izquierda | 11. Intercambiador de calor |
| 2. Panel de control | 12. Panel lateral derecho |
| 3. Panel lateral izquierdo | 13. Empuñadura derecha |
| 4. Transformador eléctrico | 14. Tubo de gas |
| 5. Caja de control eléctrico | 15. Panel lateral derecho |
| 6. Compresor | 16. Evaporador |
| 7. Panel frontal | 17. Rejilla protectora |
| 8. Ventilador y motor | 18. Válvula de 4 vías |
| 9. Pies de goma | 19. Condensador del compresor |
| 10. Panel inferior | 20. Bloque de terminales eléctricos |

3. INSTALACIÓN

La bomba de calor es muy fácil de instalar y solo requiere la conexión al circuito hidráulico y una fuente de alimentación.

3.1 Localización

La norma NF C 15-100 recomienda instalar la bomba de calor a una distancia mínima de 2,5 metros de la piscina. Sin embargo, gracias al disyuntor diferencial, también puede optar por instalarla más cerca: Deje al menos 1,50 m delante de la bomba de calor y 30 cm de espacio vacío a los lados y detrás de la bomba de calor.

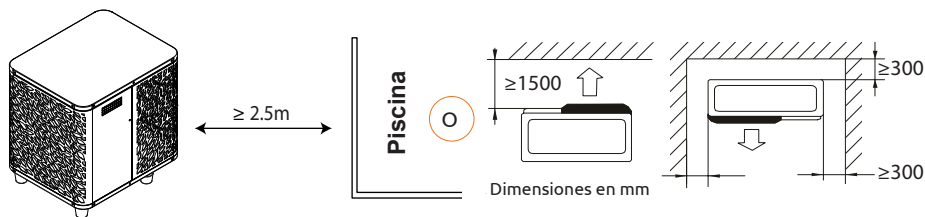

No meta nada a menos de 1,5 m delante de la bomba de calor.

No deje ningún obstáculo encima o delante del dispositivo!

No utilice la bomba de calor como escalón para acceder al spa o la piscina.

No pise la bomba de calor.

Siga las siguientes reglas a la hora de elegir la localización de la bomba de calor

1. La futura ubicación del dispositivo debe tener un fácil acceso para facilitar su mantenimiento y utilización.
2. El aparato se debe instalar en el suelo, idealmente colocado sobre un suelo de hormigón nivelado. Asegúrese de que el hormigón sea lo suficientemente estable y que pueda soportar el peso del dispositivo.
3. Compruebe que la unidad está bien ventilada, que la salida de aire no está orientada hacia las ventanas de edificios colindantes y que el aire de escape no pueda volver. Además, deje espacio suficiente alrededor del dispositivo para el mantenimiento y las reparaciones.
4. El dispositivo no debe instalarse en un lugar expuesto a aceites, gases inflamables, productos corrosivos, compuestos sulfurosos o cerca de equipos de alta frecuencia.
5. No instale el dispositivo cerca de una carretera o camino para evitar salpicaduras de barro.
6. Para evitar molestias a los vecinos, asegúrese de que el dispositivo está orientado hacia la zona menos sensible al ruido.
7. Conserve, siempre que sea posible, el dispositivo fuera del alcance de los niños.

3. INSTALACIÓN

3.2 Esquema de la instalación

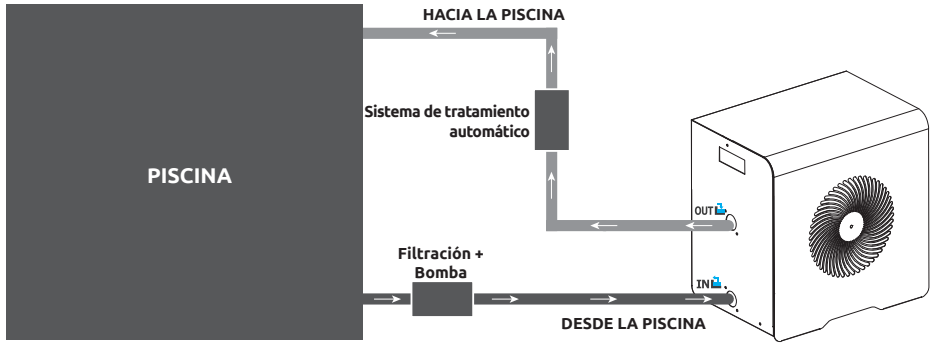

El filtro ubicado antes de la bomba de calor debe limpiarse regularmente para que el agua del sistema esté limpia y evitar de este modo problemas de funcionamiento derivados de la suciedad o el atascamiento del filtro.

3.3 Conexión hidráulica

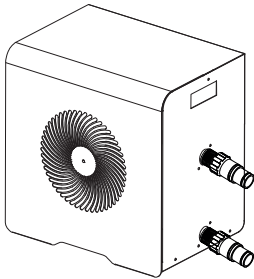

Paso 1

Atornille las conexiones en la bomba de calor

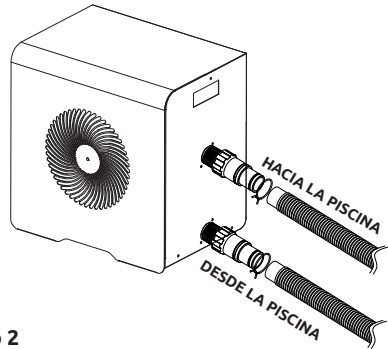

Paso 2

Conecte los tubos de entrada y salida

3.4 Conexión eléctrica

La toma de corriente de la bomba de calor incorpora un interruptor diferencial de 10 mA.

Comprobar periódicamente el correcto funcionamiento. En caso de sucesivos disparos o dudas, contactar el Servicio Posventa.

Antes de conectar su bomba de calor, asegúrese de que la toma de corriente esté correctamente conectada a tierra.

Pulse RESET para encender la bomba de calor. El indicador de encendido se ilumina en rojo: la bomba de calor está encendida.

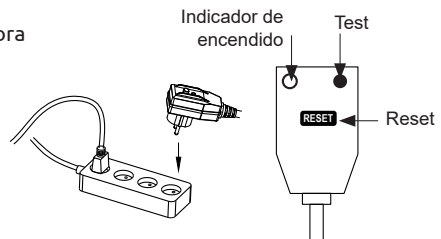

3. INSTALACIÓN

3.5 Puesta en servicio

Condiciones de utilización

Para que la bomba de calor pueda funcionar con normalidad, la temperatura ambiente debe oscilar entre 10°C y 43°C si se utiliza sola, o entre -7 °C y 10 °C si se utiliza con el calentador SPA.

Aviso previo

Antes de activar la bomba de calor:

- Compruebe que la unidad está bien estable.
- Verifique el correcto funcionamiento de su instalación eléctrica.
- Compruebe que las conexiones hidráulicas están bien cerradas y que no existen fugas de agua.
- Retire los objetos o herramientas innecesarios que se encuentren alrededor de la unidad.

Puesta en servicio

1. Enchufe la toma de corriente de la unidad.
2. Active la bomba del filtro.
3. Active la protección de alimentación del aparato (interruptor diferencial en el cable de alimentación).
4. Active la bomba de calor.
5. Seleccione la temperatura requerida usando uno de los modos del mando a distancia
6. El compresor de la bomba de calor se encenderá al cabo de unos instantes.

Ahora solo tienes que esperar a que se alcance la temperatura deseada.



ADVERTENCIA: En condiciones normales, una bomba de calor adecuada puede calentar el agua de una piscina entre 1°C y 2°C diarios. Por tanto, es completamente normal no notar ninguna diferencia térmica en el sistema cuando la bomba de calor está en funcionamiento.

Las piscinas climatizadas deben cubrirse para no perder calor.

Es bueno saber reiniciar después de un corte de energía

Después de un corte de energía o un apagado anormal, enciéndalo nuevamente, el sistema está en estado de espera. Reinicie el tapón diferencial y encienda la bomba de calor.

4. UTILIZACIÓN

4.1 Panel de control

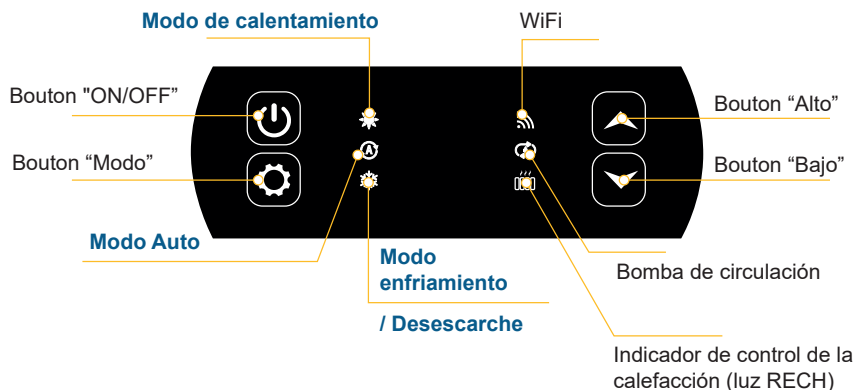

4.2 Calentamiento / Enfriamiento / Automático



Antes de empezar, compruebe que la bomba de filtración funciona y que el agua circula a través de la bomba de calor.

Antes de ajustar la temperatura requerida, seleccione un modo de funcionamiento para su mando.



Modo de calentamiento

Seleccione el modo de calentamiento si desea que la bomba de calor caliente el agua de su piscina.



Modo de enfriamiento

Seleccione el modo de enfriamiento si desea que la bomba de calor caliente el agua de su piscina.



Modo Auto



Elija el modo automático para que la bomba de calor cambie de modo de forma inteligente.

4. UTILIZACIÓN

4.3 Elección del modo de funcionamiento de la bomba de calor

Por defecto, la bomba de calor está en modo calefacción.

Para cambiar el modo de uso, cuando la bomba de calor está encendida:

- Presione el botón  durante 3 s, la bomba de calor cambiará a enfriamiento.
- Vuelva a pulsar el botón  durante 3 s, la bomba de calor cambiará a automático.
- Vuelva a pulsar el botón  durante 3 s, la bomba de calor cambiará a calefacción.

Los distintos modos forman así un ciclo:

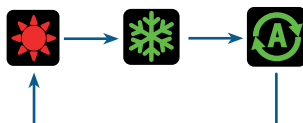

Bueno saber:

La bomba de calor puede tardar varios minutos en cambiar de modo de funcionamiento para mantener la circulación del refrigerante.
La temperatura de consigna máxima es de 40 °C.

4.4 Resumen de otras funciones

Las luces situadas a la derecha del panel de control indican las demás funciones de la bomba de calor O'SPA.



WiFi

Muestra el estado de su conexión Wi-Fi. Parpadea durante el emparejamiento (véase § "4.7 Emparejamiento la bomba de calor", página 52). Permanece encendido cuando se establece la conexión.



Indicador de la bomba de circulación

Se ilumina cuando la bomba de circulación está activa:

- Iluminación fija en modo automático,
- Iluminación intermitente en modo manual.



Indicador de control de la calefacción

El indicador RECH se enciende cuando el calefactor está activo:

- Iluminación fija en modo automático,
- Iluminación intermitente en modo manual.

4. UTILIZACIÓN

4.5 Descarga & Instalación de la aplicación «Poolex»

Sobre la aplicación Poolex:

Para controlar su bomba de calor a distancia, debe crear una cuenta Poolex.

La aplicación Poolex le permite controlar los equipos de su piscina a distancia, esté donde esté. Puede añadir y controlar varios aparatos a la vez. Los aparatos compatibles con Smart Life o Tuya (según el país) también son compatibles con la aplicación Poolex.

Con la aplicación Poolex, puedes compartir los aparatos que hayas configurado con otras cuentas Poolex, recibir alertas de funcionamiento en tiempo real y crear escenarios con varios aparatos, basándote en los datos meteorológicos de la aplicación (imprescindible la geolocalización).

Utilizar la aplicación Poolex también significa participar en la mejora continua de nuestros productos.

iOS :

Escanee o busque "Poolex" en el App Store para descargar la aplicación:



Tenga cuidado, verifique la compatibilidad de su teléfono y la versión de su sistema operativo antes de instalar la aplicación.

Android :

Escanee o busque "Poolex" en Google Play para descargar la aplicación:



Tenga cuidado, verifique la compatibilidad de su teléfono y la versión de su sistema operativo antes de instalar la aplicación.

4. UTILIZACIÓN

4.6 Configuración de la aplicación



ADVERTENCIA: Antes de comenzar, asegúrese de haber descargado correctamente la aplicación «Poolex», de estar conectada a su red WiFi local y de que su bomba de calor está enchufada a la red eléctrica y en funcionamiento.

El control a distancia de su bomba de calor necesita la creación de una cuenta "Poolex". Si ya tiene una cuenta «Poolex» conéctese y vaya directamente al paso 3.

Paso 1: Haga clic en "Crear una cuenta nueva" y seleccione su modo de registro "Email" o "Teléfono". Se le enviará un código de verificación.

Indique su dirección email o su número de teléfono y haga clic en "Obtener el código de verificación"

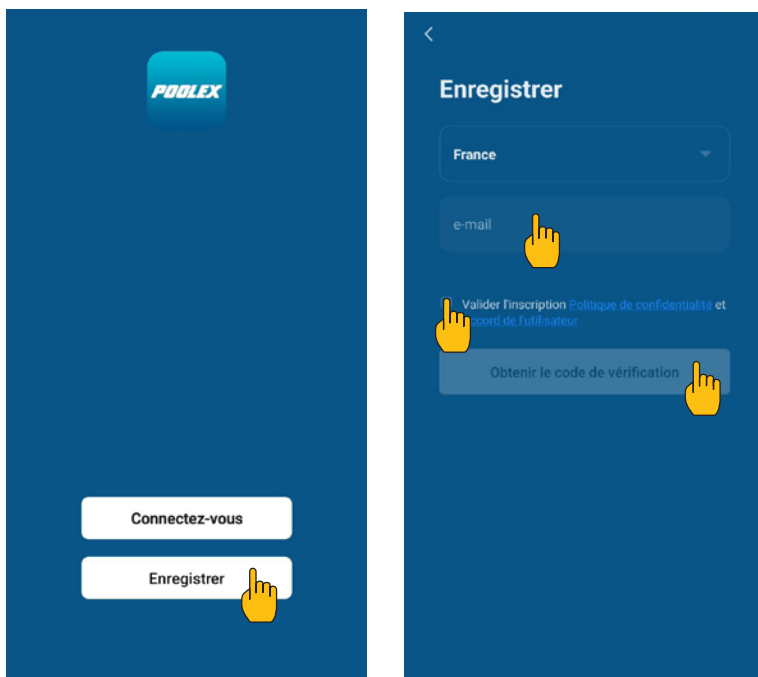

Paso 2: Introduzca el código de verificación, recibido por email o por teléfono, para validar su cuenta.

Felicidades, ya forma parte de la comunidad "Poolex".

4. UTILIZACIÓN

Paso 3 (recomendado): Añada una estancia haciendo clic en "...", y haga clic en "Añadir una estancia". Grabe ahora el nombre de la estancia a añadir ("Piscina" por ejemplo) y haga clic en "Terminado".

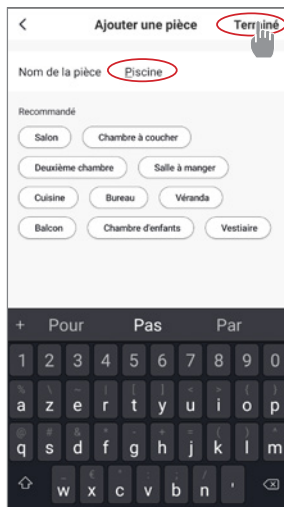
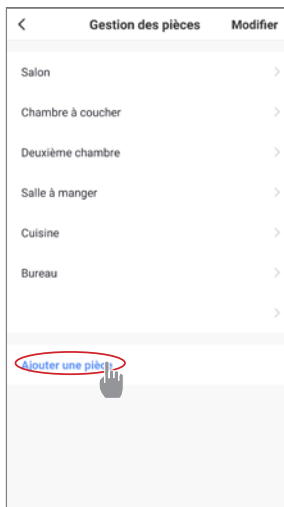
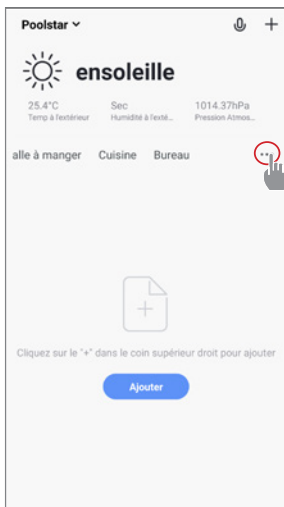

Paso 4: Añada ahora un aparato a su estancia "Piscina":

Haga clic en "Añadir" o en el "+" y después "Aparatos grandes.." y "Calentador".

En este paso, deje su smartphone en la pantalla "Añadir" y pase a la sincronización de la caja de mandos.

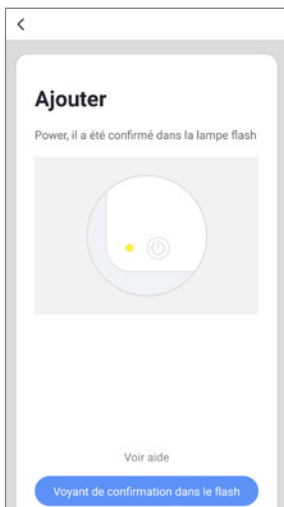
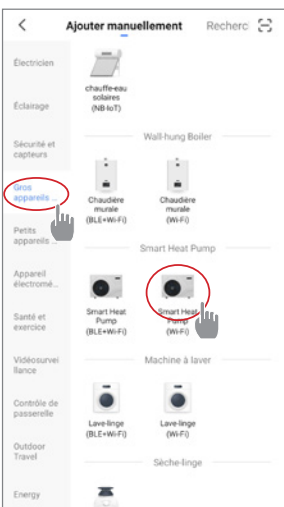
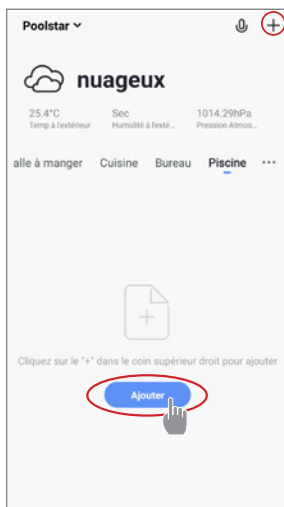

4. UTILIZACIÓN

4.7 Emparejamiento la bomba de calor

Paso 1: Ahora comienza a emparejar.

Elija la red WiFi de su hogar, introduzca la contraseña de WiFi y presione "Confirmar".



ADVERTENCIA: La aplicación "Poolex" solo es compatible con redes WiFi de 2.4GHz.

Si su red WiFi utiliza la frecuencia de 5GHz, vaya a la interfaz de su red WiFi doméstica para crear una segunda red WiFi de 2.4GHz (disponible para la mayoría de las cajas de Internet, enrutadores y puntos de acceso WiFi).

Paso 2: Active el modo de emparejamiento en su bomba de calor de acuerdo con el siguiente procedimiento:

El procedimiento depende del modelo de su caja de control.



Cuando la bomba de calor está en funcionamiento, presione  durante segundos para iniciar el emparejamiento WiFi. El logo WiFi parpadea.

El emparejamiento es exitoso, el logo "WiFi" permanece fijo, puede cambiar el nombre de su bomba de calor Poolex y luego presionar "Listo".

Felicitaciones, su bomba de calor ahora se puede controlar desde su teléfono inteligente.

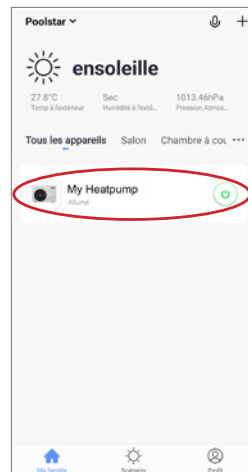
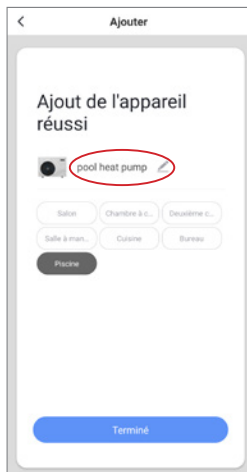

4. UTILIZACIÓN

4.8 Control

Presentación de la interfaz

- 1 Temperatura actual de la piscina
- 2 Temperatura establecida
- 3 Modo de funcionamiento actual
- 4 Encender/Apagar la bomba de calor
- 5 Cambiar la temperatura
- 6 Cambio el modo de funcionamiento
- 7 Configuración de los rangos de funcionamiento

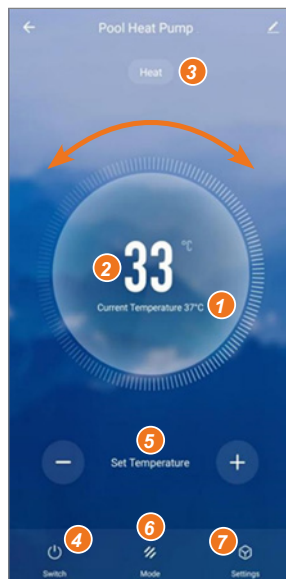

Elección del modo de funcionamiento de la bomba de calor

Puede elegir entre el Modo Automático (Auto), Calentamiento (Heating) o Enfriamiento (Cooling)

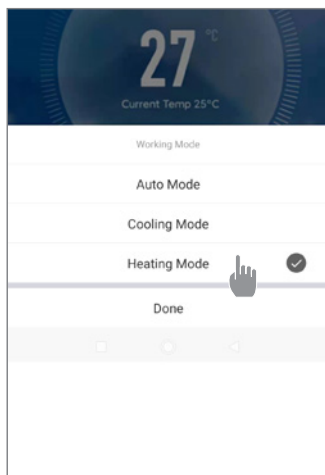

Modos disponible

- Automático
- Enfriamiento
- Calentamiento

4. UTILIZACIÓN

Presentación de las configuraciones

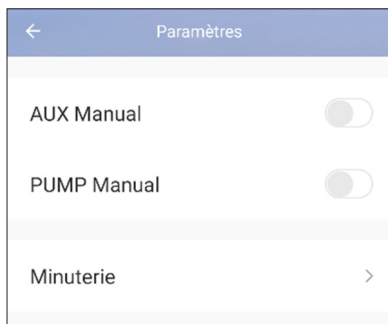

Activación del modo manual (o automático) del calentador SPA

Activación del modo manual (o automático) de la bomba opcional

Temporizador

Ajuste de los rangos de funcionamiento de la bomba de calor

Paso 1: Cree un horario, elija la hora del día, el día o los días de la semana en cuestión y la acción (encender o apagar) y, a continuación, guárdelo.

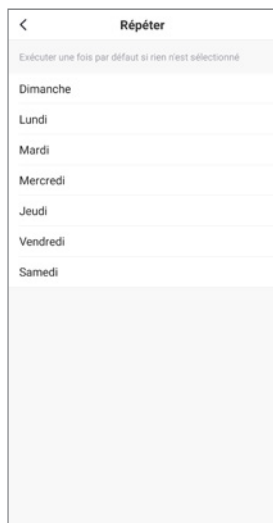
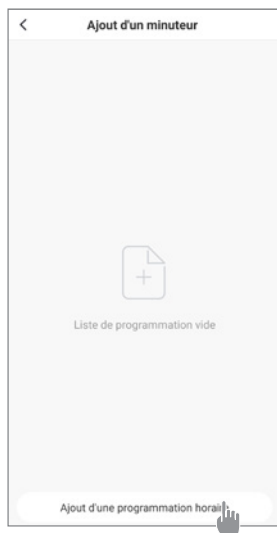

Paso 2: Para borrar una franja horaria, manténgala pulsada.

4. UTILIZACIÓN

4.9 Valores de estado

Las configuraciones del sistema pueden comprobarse y ajustarse desde el mando a distancia siguiendo estos pasos:

Paso 1: Pulse  para llegar al modo de verificación de configuración.

Paso 2: Pulse  y  para ver la configuración.





Paso 3: Pulse  seleccionar la configuración que desea ver.

Tabla de parámetros

Parámetros	Indicación	Rango de ajuste	Comentarios
D0	Temperatura ambiente	-20 °C - 80 °C	Valor medido
D1	Temperatura de entrada del agua	-20 °C - 80 °C	Valor medido
D2	Temperatura de salida del gas	-20 °C - 140 °C	Valor medido
D3	Temperatura del intercambiador	-20 °C - 80 °C	Valor medido
D4	Compresor	ON/OFF	Valor medido
D5	Ventilador	ON/OFF	Valor medido
D6	Válvula de 4 vías	ON/OFF	Valor medido
D7	Válvula de alta presión	ON/OFF	Valor medido
D8	Válvula de baja presión	ON/OFF	Valor medido
D9	Sensor de caudal	ON/OFF	Valor medido
D10	Temperatura del agua de salida	-30°C - 99°C	Valor medido
D11	Temperatura del gas de aspiración	-30°C - 99°C	Valor medido
D12	Etapas de apertura de objetivos	0 ~ 520	Valor medido
D13	Fase actual de apertura	0 ~ 520	Valor medido

4.10 Desescarche forzado

Cuando la bomba de calor esté funcionando en modo calefacción:

1. Apague la bomba de calor,
2. Pulse el botón  durante 3 segundos para acceder a la página de modificación de parámetros.
3. Modifique el parámetro C34: por defecto, está ajustado a 0. Ajústelo a 1 para activarlo.
 - a. Seleccione el parámetro deseado con las flechas arriba y abajo.
 - b. Pulse  para seleccionar el parámetro que desea ajustar.
 - c. Modifique el valor del parámetro con las flechas.
 - d. Pulse  para confirmar y salir de la página.
4. Encienda la bomba de calor. La bomba de calor inicia el desescarche y el icono  parpadea. Una vez finalizado el desescarche, la bomba de calor se reinicia en modo calefacción.

4. UTILIZACIÓN

4.11 Configuraciones avanzadas



ADVERTENCIA: Esta operación se utiliza para ayudar a los servicios de mantenimiento y futuras reparaciones. Las configuraciones por defecto solo deberían ser modificadas por un profesional con experiencia.

Las configuraciones del sistema pueden comprobarse y ajustarse desde el mando a distancia siguiendo estos pasos. Tenga en cuenta que algunos parámetros no se pueden modificar; consulte la tabla de parámetros para obtener más información.

Paso 1: Apague la bomba de calor.

Paso 2: Mantenga pulsado el  3s hasta que llegue al modo de verificación de configuración.

Paso 3: Seleccione la configuración deseado con las flechas arriba y abajo.

Paso 4: Pulse  para seleccionar la configuración que desea modificar.

Paso 5: Pulse  para ajustar el valor de configuración.

Parámetros	Indicación	Rango de ajuste	Valor
C0	Ajuste de la temperatura del agua de entrada en modo calefacción	10°C~40°C	38°C
C1	Diferencia de temperatura del agua para el reinicio en modo calefacción	0°C~3°C	0°C
C2	Reinicio automático (0-sin, 1-con)	0~1	1
C3	Ajuste de protección para temperatura de descarga demasiado alta	30°C~120°C	115°C
C4	Temp. máx. del agua de entrada en modo calefacción	30°C~60°C	40°C
C5	Temp. mín. de entrada de agua en modo calefacción	5°C~30°C	10°C
C6	Diferencia de temperatura del agua para parar en modo calefacción	1°C~3°C	1°C
C7	Ajuste de la temperatura del agua de entrada en modo refrigeración	2°C~30°C	23°C
C8	Diferencia de temperatura del agua para reiniciar en modo refrigeración	0°C~3°C	1°C
C9	Diferencia temp. agua para parar en modo refrigeración	0°C~3°C	0°C
C10	Temp. máx. del agua de entrada en modo refrigeración	20°C~35°C	30°C
C11	Temp. mín. del agua de entrada en modo refrigeración	2°C~18°C	2°C
C12	Ajuste de protección para temperatura ambiente demasiado baja	-25~20°C	-10°C
C13	Ajuste de protección para temperatura ambiente demasiado alta en calefacción	35~60°C	43°C
C14	Diferencia de temperatura de protección para temperatura ambiente	1~10°C	1°C
C15	Compensación de la temperatura de salida del agua en modo calefacción	-9°C~9°C	0°C
C16	Compensación de la temperatura de salida del agua en modo refrigeración	-9°C~9°C	0°C
C17	Selección de la función de protección contra sobrettemperatura del agua de entrada/salida	0 (desactivado) / 1 (activado)	0

4. UTILIZACIÓN

Parámetros	Indicación	Rango de ajuste	Valor
C18	Ajuste de la protección contra sobretemperatura del agua de entrada/salida	35°C~80°C	43°C
C19	Histéresis de protección de sobretemperatura de entrada/salida	1°C~10°C	2°C
C20	Selección de la función de sobreprotección diferencial de la temperatura ambiente de la antena	0 (desactivado) /1 (activado)	0
C21	Diferencia entre la temperatura ambiente y la temperatura de la bobina $\Delta T1$	0°C ~ 50°C	20°C
C22	Diferencia entre la temperatura ambiente y la temperatura de la bobina $\Delta T2$	0°C ~ 50°C	16°C
C23	Diferencia entre la temperatura ambiente y la temperatura de la bobina $\Delta T3$	0°C ~ 50°C	12°C
C24	Diferencia entre la temperatura ambiente y la temperatura de la bobina $\Delta T4$	0°C ~ 50°C	8°C
C25	Detección de la hora de arranque del compresor en función de la diferencia entre la temperatura ambiente y la temperatura de la bobina	5s ~ 60s	10s
C26	Temp. ambiente de encendido AUX en modo automático de calefacción	-5°C ~ 20°C	15°C
C27	Diferencia de temperatura del agua AUX para reinicio en modo automático del calefactor	1~5°C	5°C
C28	AUX diferencia de temperatura del agua para reinicio en modo Manual	1~5°C	2°C
C29	Ajuste de la temperatura del agua de entrada en modo automático	2°C~40°C	38°C
C30	Parámetro BOMBA	0 (desactivado) /1 (activado)	0
C31	Intervalo de tiempo de funcionamiento de la BOMBA	30-90 min	60 min
C32	Parámetro AUX	0 (desactivado) /1 (activado)	1
C33	Ajuste de protección por temperatura ambiente demasiado alta al enfriar	25-60°C	43°C
C34	Desescarche forzado	0 (desactivado) /1 (activado)	0
H0	Temporizador de activación del modo de desescarche	1~240min	40 min
H1	Duración máx. del modo de desescarche	1~25 min	8 min
H2	Temp. bobina salida desescarche	1 ~ 25 °C	12 °C
H3	Temp. entrada desescarche	-20 ~ 20 °C	-1 °C
H4	Diferencia de temperatura entre la temperatura ambiente de entrada del desescarche y la temperatura de la bobina	0 ~ 15 °C	8 °C
H5	Mín. Temp. ambiente entrada desescarche	0 ~ 20 °C	20 °C
P1	Selección de función CN19	0 : sin función 1 : presostato de alta presión (reservado) 2 - 3 : (reservado)	0
P2	Selecione grados Celsius °C o Fahrenheit °F	0 : °C ; 1 : °F	0

En el modo OFF, manteniendo pulsado  durante 5 segundos se restablecen los parámetros a los valores de fábrica.

5. MANTENIMIENTO Y SERVICIO

5.1 Mantenimiento, revisión e hibernación



ADVERTENCIA: Antes de realizar ningún trabajo de mantenimiento en la unidad, compruebe que la cortado la alimentación eléctrica.

Limpieza

Hay que limpiar la carcasa de la bomba de calor con un paño húmedo. Usar detergentes u otros productos de limpieza podría degradar la superficie de la carcasa y alterar sus propiedades. El evaporador alojado en la parte trasera de la bomba de calor debe limpiarse con cuidado con una aspiradora o un plumero suave.

Mantenimiento anual

Las siguientes operaciones deben ser realizadas por una persona cualificada al menos una vez al año.

- Realizar comprobaciones de seguridad
- Comprobar el buen estado del cableado eléctrico
- Comprobar las conexiones a tierra

Hibernación

Su bomba de calor está diseñada para funcionar en cualquier clima. Sin embargo, no se recomienda dejarla fuera durante largos períodos de tiempo (por ejemplo, durante el invierno). Después de baciarse la piscina para el invierno, desarme la bomba de calor y guárdela en un lugar limpio y seco.

6. REPARACIONES



ADVERTENCIA: En condiciones normales, una bomba de calor adecuada puede calentar el agua de una piscina entre 1°C y 2°C diarios. Por tanto, es completamente normal no notar ninguna diferencia térmica en el sistema cuando la bomba de calor está en funcionamiento.

Las piscinas climatizadas deben cubrirse para no perder calor.

6.1 Averías y errores

Cuando se produce un problema, la pantalla de la bomba de calor muestra un código de error en lugar de las indicaciones de temperatura. Consulte la tabla por debajo para identificar las posibles causas de un error y las soluciones que puede tener.

Códigos	Nombre del fallo	Acciones
E00	Temperatura del aire demasiado caliente o demasiado fría	Protección de apagado
E01	Fallo del sensor de temperatura de entrada	Protección de apagado
E02	Fallo del sensor de temperatura de ambiente	Protección de apagado
E03	Temperatura del gas demasiado alta	Protección de apagado
E04	Fallo del sensor de temperatura de descarga	Protección de apagado
E05	Fallo del sensor de temperatura de la bobina	Protección de apagado
EL	Protección frente a baja presión	Protección de apagado
EH	Protección frente a alta presión	Protección de apagado
E06	Protección contra el flujo de agua	Protección de apagado
E18	Fallo del sensor de temperatura del agua de salida	Protección de apagado
E9	Fallo del sensor de temperatura de los gases de admisión	Protección de apagado

7. GARANTÍA

7.1 Condiciones generales de la garantía

La empresa Poolstar ofrece al propietario original una garantía de **dos (2) años** contra materiales defectuosos y defectos de fabricación de la bomba de calor Poolex.

La garantía entra en vigor en la fecha de la primera factura.

La garantía no será aplicable en los casos siguientes:

- Mal funcionamiento o daño derivados de una instalación, uso o reparación no conformes con las instrucciones de seguridad.
- Mal funcionamiento o daño derivados del uso de un producto químico no adecuado para la piscina.
- Mal funcionamiento o daño derivados de unas condiciones no adecuadas para el uso previsto del equipo.
- Daño atribuible a una negligencia, accidente o fuerza mayor.
- Mal funcionamiento o daño derivados del uso de accesorios no homologados.

Las reparaciones que realicen a cabo dentro del periodo de garantía deben ser aprobadas previamente por un técnico autorizado. La garantía quedará anulada si la reparación del equipo es realizada por una persona no autorizada por la empresa Poolstar.

Las piezas cubiertas por la garantía serán sustituidas o reparadas, a discreción de Poolstar. Las piezas defectuosas deben devolverse a nuestros talleres para estar cubiertas durante el periodo de garantía. La garantía no cubre los costes de mano de obra ni las sustituciones no autorizadas. La garantía no cubre la devolución de la pieza defectuosa.

Estimado/-a señor/-a,

Una pregunta ? Un problema ? O simplemente registre su garantía, encuéntranos en nuestro sitio web:

<http://assistance.poolstar.fr/>

Le agradecemos que haya confiado en nuestros productos.
¡Disfrute de su piscina!

Sus datos podrán tratarse de acuerdo con la ley de protección de datos (Data Protection Act) de 6 de enero de 1978 y no se revelarán a terceros.

RINGRAZIAMENTI

Gentile cliente,

La ringraziamo per il Suo acquisto e per la Sua fiducia nei nostri prodotti.

Essi sono il risultato di anni di ricerche nella progettazione e produzione di pompe di calore per piscine. Il nostro scopo è di fornirLe un prodotto di qualità con prestazioni fuori dal comune.

Abbiamo preparato questo manuale con la massima cura affinché Lei possa sfruttare al meglio la Sua pompa di calore Poolex.

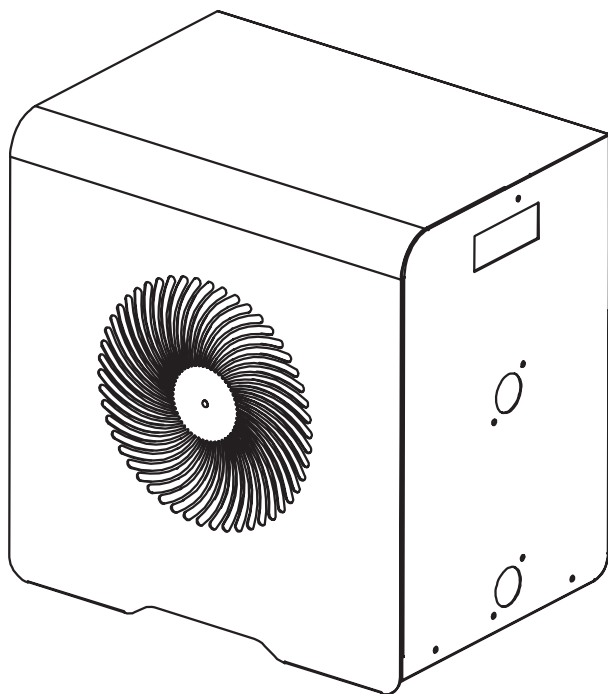



LEGGERE ATTENTAMENTE



**Le presenti istruzioni per l'installazione sono parte integrante del prodotto.
L'utente deve fornirle all'installatore e conservarle.
In caso di perdita del manuale, consultare il sito:**

www.poolex.fr

Le indicazioni e avvertenze contenute nel presente manuale vanno lette attentamente e comprese poiché forniscono importanti informazioni sulla manipolazione e sul funzionamento della pompa di calore in tutta sicurezza. **Il manuale va conservato in un luogo accessibile per facilitarne le successive consultazioni.**

L'installazione deve essere effettuata da un professionista conformemente alle norme vigenti e alle istruzioni del fabbricante. Un errore d'installazione può provocare lesioni fisiche a persone o animali e anche danni meccanici per i quali il fabbricante non può in nessun caso essere considerato responsabile.

Dopo avere rimosso la pompa di calore dall'imballaggio, verificarne il contenuto per segnalare eventuali danni.

Prima di collegare la pompa di calore, assicurarsi che le informazioni fornite dal presente manuale siano compatibili con le condizioni d'installazione effettive e non superino i limiti massimi autorizzati per questo prodotto.

In caso di difetti e/o malfunzionamento della pompa di calore, staccarla dall'alimentazione elettrica e non cercare di riparare il guasto.

La riparazione deve essere effettuata solo da un servizio di assistenza tecnica autorizzato, utilizzando parti di ricambio originali. Il mancato rispetto di quanto sopra può incidere negativamente sul funzionamento sicuro della pompa di calore.

Per garantire l'efficacia e il buon funzionamento della pompa di calore, è importante assicurarne la regolare manutenzione conformemente alle istruzioni fornite.

Nel caso in cui la pompa di calore venga venduta o ceduta, assicurarsi sempre che, insieme al materiale, venga trasmessa al nuovo proprietario tutta la documentazione tecnica.

Questa pompa di calore è solo adatta al riscaldamento di una piscina. Qualsiasi altro uso è considerato non idoneo, non corretto e persino pericoloso.

Tutte le responsabilità contrattuali o extracontrattuali del fabbricante / distributore saranno considerate decadute nel caso di danni provocati da errori di installazione o funzionamento o dal mancato rispetto delle istruzioni fornite nel presente manuale o delle norme d'installazione vigenti per l'attrezzatura oggetto del presente documento.

SOMMARIO

1. Aspetti generali	64
1.1 Condizioni generali di consegna	64
1.2 Istruzioni di sicurezza	64
1.3 Trattamento dell'acqua	65
2. Descrizione	66
2.1 Contenuto della confezione	66
2.2 Caratteristiche generali	66
2.3 Caratteristiche tecniche	67
2.4 Dimensioni dell'apparecchio	68
2.5 Disegno esploso	69
3. Installazione	70
3.1 Ubicazione	70
3.2 Schema d'installazione	71
3.3 Raccordo idraulico	71
3.4 Raccordo elettrico	71
3.5 Funzionamento	72
4. Utilizzo	73
4.1 Pannello di controllo	73
4.2 Modalità Riscaldamento/ Raffreddamento / Automatica	73
4.3 Scelta della modalità di funzionamento della pompa di calore	74
4.4 Panoramica delle altre funzionalità	74
4.5 Download & Installazione dell'applicazione «Smart Life»	75
4.6 Configurazione dell'applicazione	76
4.7 Associazione della pompa di calore	78
4.8 Comando	79
4.9 Valori di stato	81
4.10 Sbrinamento forzato	81
4.11 Impostazioni avanzate	82
5. Manutenzione e assistenza	84
5.1 Manutenzione, assistenza e sbrinamento	84
6. Riparazioni	85
6.1 Guasti ed errori	85
7. Garanzia	86
7.1 Condizioni generali di garanzia	86

1. ASPETTI GENERALI

1.1 Condizioni generali di consegna

Tutto il materiale, anche franco trasporto e imballaggio, viaggia a rischio e pericolo del destinatario.

La persona responsabile della ricezione dell'apparecchio deve effettuare un controllo visivo per individuare eventuali danni subiti dalla pompa di calore durante il trasporto (circuito refrigerante, carrozzeria, scatola dei comandi elettrica, telaio). Se individua dei danni avvenuti durante il trasporto, tale persona deve annotarli per iscritto sulla bolla di consegna dello spedizioniere e confermarli entro 48 ore per lettera raccomandata allo spedizioniere stesso.



L'apparecchio deve sempre essere conservato e trasportato in posizione verticale su un bancale e nell'imballaggio originario. Se è conservato o trasportato in posizione orizzontale, aspettare almeno 24 ore prima di collegarlo all'alimentazione elettrica.

1.2 Istruzioni di sicurezza



ATTENZIONE: Leggere attentamente le istruzioni di sicurezza prima di utilizzare l'apparecchio. Le istruzioni riportate di seguito sono essenziali per la sicurezza e, pertanto, vanno seguite rigorosamente.

Durante l'installazione e la manutenzione

L'installazione, l'accensione, la manutenzione e la riparazione possono essere effettuate solo da una persona qualificata, conformemente alle norme vigenti.

Prima di effettuare qualsiasi intervento sull'apparecchio (installazione, messa in funzione, uso, manutenzione), la persona incaricata dovrà essere a conoscenza di tutte le istruzioni contenute nel manuale d'installazione della pompa di calore e delle caratteristiche tecniche.

L'apparecchio non va installato in nessun caso vicino a una fonte di calore, a materiali combustibili o a una presa d'aria dell'edificio.

Se la pompa di calore non viene posta in un luogo ad accesso limitato, è obbligatorio installare l'apposita griglia di protezione.

Al fine di evitare gravi ustioni, non calpestare le tubazioni durante l'installazione, la riparazione e la manutenzione.

Al fine di evitare gravi ustioni, prima di effettuare qualsiasi intervento sul circuito refrigerante, spegnere la pompa di calore e attendere qualche minuto prima di collocare i sensori di temperatura o di pressione.

Durante la manutenzione della pompa di calore, controllare il livello del fluido frigorifero.

Verificare che i pressostati di alta e bassa pressione siano connessi correttamente al circuito refrigerante e che interrompano il circuito elettrico in caso di attivazione, durante il controllo annuale di tenuta dell'apparecchio.

Verificare che non vi siano tracce di corrosione o macchie d'olio attorno ai componenti del circuito refrigerante.

1. ASPETTI GENERALI

Durante l'uso

Al fine di evitare gravi lesioni, non toccare mai il ventilatore quando è in moto.

Tenere la pompa di calore fuori dalla portata dei bambini al fine di evitare gravi lesioni provocate dalle pale dello scambiatore di calore.

Non mettere mai in moto l'apparecchio se non c'è acqua nella piscina o se la pompa di circolazione è ferma.

Se necessario, verificare la portata dell'acqua ogni mese e pulire il filtro.

Durante la pulizia

Staccare l'apparecchio dall'alimentazione elettrica.

Chiudere le valvole di ingresso e uscita dell'acqua.

Non introdurre nulla nelle prese d'entrata e uscita dell'aria o dell'acqua.

Non sciacquare l'apparecchio con getti d'acqua.

Durante la riparazione

Effettuare gli interventi sul circuito refrigerante secondo le norme di sicurezza vigenti.

La brasatura deve essere effettuata da un saldatore qualificato.

In caso di sostituzione di un componente refrigerante difettoso, utilizzare solo parti certificate dal nostro centro tecnico.

In caso di sostituzione di tubazioni, per la riparazione possono essere usati solo tubi di rame conformi alla norma NF EN12735-1.

Durante le prove sotto pressione per individuare eventuali perdite:

Per evitare il rischio di incendi o esplosioni, non usare mai ossigeno o aria secca.

Utilizzare azoto secco o un misto di azoto e refrigerante.

La pressione di prova alta e bassa non deve superare i 42 bar.

1.3 Trattamento dell'acqua

Le pompe di calore per piscine Poolex possono essere usate con tutti i sistemi di trattamento dell'acqua.

Tuttavia, è assolutamente necessario che il sistema di trattamento (pompe dosatrici Cl, pH, Br e/o elettrolizzatore) sia installato dopo la pompa di calore nel circuito idraulico.

Per evitare il deterioramento della pompa di calore, il pH dell'acqua deve essere mantenuto fra 6,9 e 8,0.

2. DESCRIZIONE

2.1 Contenuto della confezione

La pompa di calore Poolex Pico

2 raccordi idraulici ingresso/ uscita 32 / 38 mm di diametro

Il presente manuale d'installazione e d'uso

4 pattini antivibrazioni

2.2 Caratteristiche generali

La pompa di calore Poolex ha le seguenti caratteristiche:

- ◆ Un dispositivo con certificazione CE conforme alla direttiva europea RoHS.
- ◆ Alte prestazioni che consentono di risparmiare fino all'80% di energia rispetto a un sistema di riscaldamento classico.
- ◆ Un fluido frigorigeno R32 ecologico, pulito ed efficace.
- ◆ Un compressore, di un marchio leader, affidabile e ad alte prestazioni.
- ◆ Un evaporatore largo in alluminio idrofilo per un utilizzo a basse temperature.
- ◆ Un scatola di controllo intuitivo di facile utilizzo.
- ◆ Un alloggiamento ultrasensibile, con trattamento anti-UV e di facile manutenzione.
- ◆ Studiata per essere silenziosa

2. DESCRIZIONE

2.3 Caratteristiche tecniche

		MAG3	MAG4	MAG5
Aria ⁽¹⁾ 26°C Acqua ⁽²⁾ 26°C	Potenza termica (kW)	3,05	4	5
	Consumo (kW)	5.48	7.27	8.96
	COP (Coeff. di prestazione)	5.55	5.5	5.58
Aria ⁽¹⁾ 15°C Acqua ⁽²⁾ 26°C	Potenza termica (kW)	2.26	3	3.8
	Consumo (kW)	2.5	3.26	4.2
	COP (Coeff. di prestazione)	4.2	4.1	4.3
Aria ⁽¹⁾ 35°C Acqua ⁽²⁾ 27°C	Potenza refrigerante (kW)	1.9	2.5	3.2
	Consumo (kW)	0.613	0.833	1.032
	EER	3.1	3	3.1
Alimentazione	Monofase 220-240V ~ 50Hz			
Potenza massima (kW)	0.95	1.2	1.2	
Corrente massima (A)	4.3	5.6	6.9	
Intervallo di temperatura di riscaldamento	15°C ~ 40°C			
Intervallo di funzionamento	-5°C ~ 43°C			
Dimensioni dell'apparecchio L×L×A (mm)	420x290x430	420x290x430	470x290x430	
Peso dell'apparecchio (kg)	25	26	28	
Livello di pressione sonora a 10m (dBA) ⁽³⁾	<35	<35	<36	
Raccordo idraulico (mm)	PVC 32 / 38mm			
Scambiatore di calore	Serbatoio in PVC e bobina in titanio			
Portata d'acqua min. (m ³ /ora)	2	2	2.5	
Tipo di compressore	Rotante			
Refrigerante	R32			
Indice IP di resistenza all'acqua	IPX4			
Perdita di carico (mCE)	0.8	0.8	0.9	
Volume mass. della piscina (m ³) ⁽⁴⁾				
Pannello di controllo	Schermo di controllo a LED			
Modalità	Riscaldamento / Raffreddamento			

Le caratteristiche tecniche delle nostre pompe di calore sono fornite a titolo indicativo. Ci riserviamo il diritto di modificarle senza preavviso.

¹ Temperatura ambiente dell'aria

² Temperatura iniziale dell'acqua

³ Rumore a 10 m secondo le Direttive EN ISO 3741 e EN ISO 354

⁴ Calcolato per una piscina privata interrata con copertura a bolle.

2. DESCRIZIONE

2.4 Dimensioni dell'apparecchio

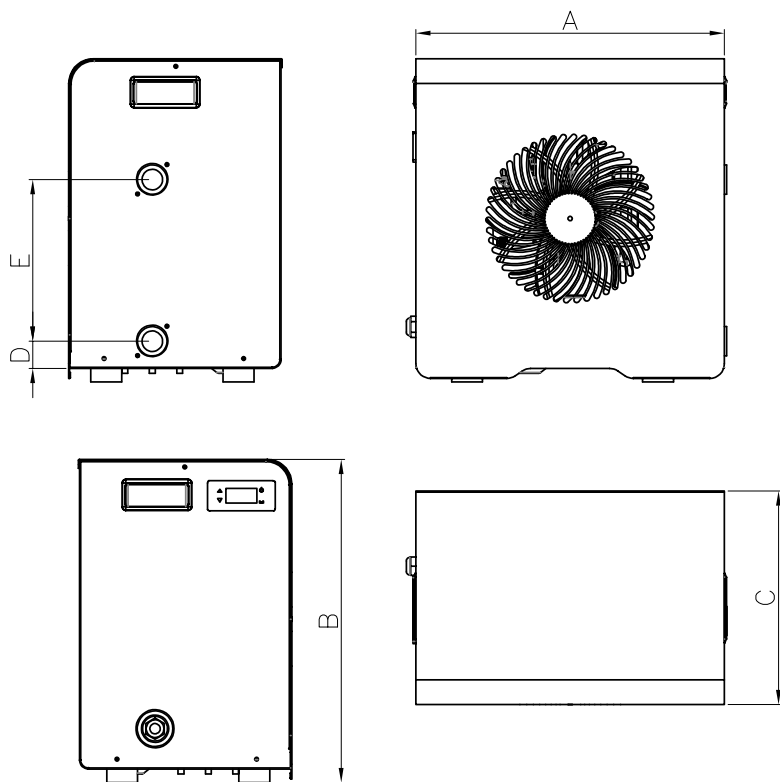

Dimensioni in mm

	Poolex MAG3 / MAG4	Poolex MAG5
A	420	470
B	290	290
C	430	430
D	37.5	37.5
E	220	220

2. DESCRIZIONE

2.5 Disegno esploso

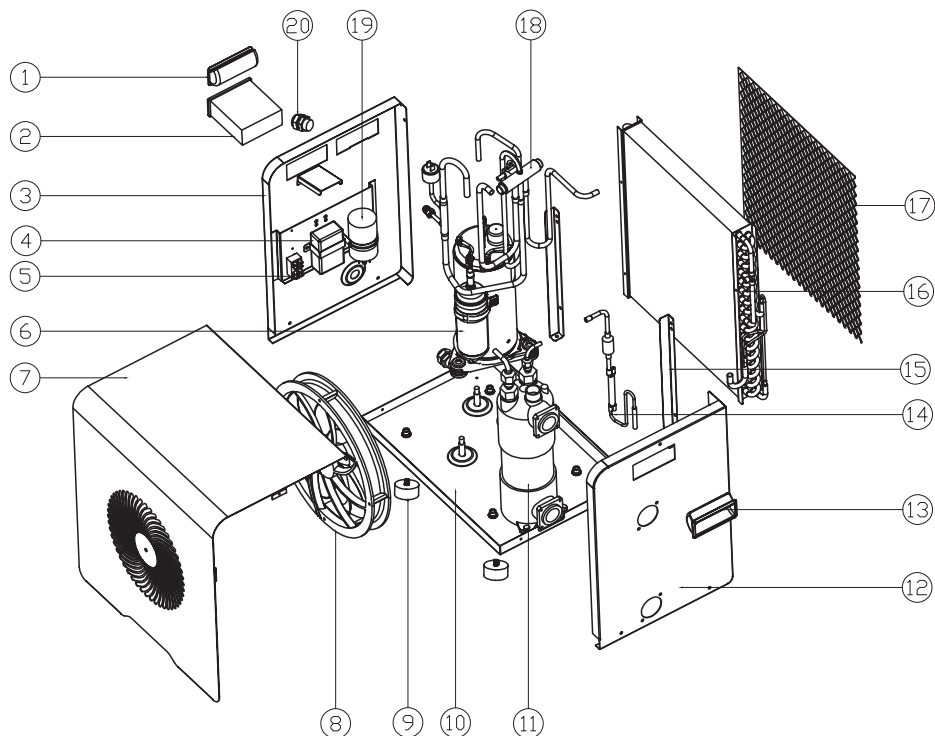

- | | |
|--------------------------------|----------------------------------|
| 1. Impugnatura sinistra | 11. Scambiatore di calore |
| 2. Pannello di controllo | 12. Pannello laterale destro |
| 3. Pannello laterale sinistro | 13. Impugnatura destra |
| 4. Trasformatore elettrico | 14. Tubo del gas |
| 5. Quadro elettrico di comando | 15. Pannello laterale destro |
| 6. Compressore | 16. Evaporatore |
| 7. Pannello frontale | 17. Griglia di protezione |
| 8. Ventilatore e motore | 18. Valvola 4 vie |
| 9. Piedini in gomma | 19. Condensatore del compressore |
| 10. Pannello inferiore | 20. Morsetteria elettrica |

3. INSTALLAZIONE

La pompa di calore è molto facile da installare e richiede solo il collegamento al circuito idraulico e un'alimentazione elettrica

3.1 Ubicazione

La norma NF C 15-100 raccomanda di installare la pompa di calore ad almeno 2,5 metri dalla piscina. Tuttavia, grazie all'interruttore differenziale, è possibile scegliere di installarla più vicino: Lasciare almeno 1,50 m davanti alla pompa di calore e 30 cm di spazio vuoto ai lati e dietro la pompa di calore..

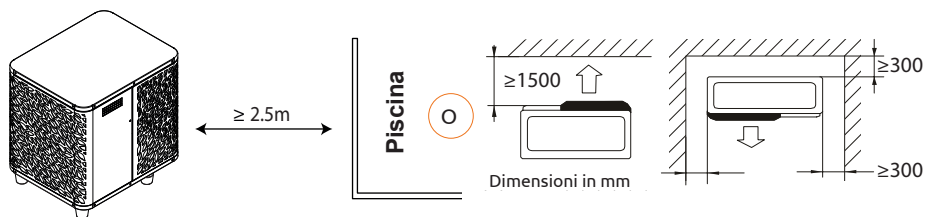

Non collocare nulla a meno di 1,50 m davanti alla pompa di calore

Non lasciare ostacoli sopra o davanti all'apparecchio!

Non utilizzare la pompa di calore come gradino per accedere alla spa o alla piscina.

Non calpestare la pompa di calore.

Rispettare le seguenti regole per scegliere l'ubicazione della pompa di calore

1. Il luogo in cui verrà posto l'apparecchio deve essere facilmente accessibile per agevolare l'utilizzo e la manutenzione.
2. L'apparecchio deve essere installato al suolo e, preferibilmente, fissato su una superficie piana di cemento livellata. Assicurarsi che la superficie sia sufficientemente stabile e che possa sostenere il peso dell'apparecchio.
3. Controllare che l'apparecchio sia correttamente ventilato, che la bocchetta di uscita dell'aria non sia diretta verso le finestre degli edifici limitrofi e che non sia possibile il ritorno dell'aria di scarico. Inoltre, lasciare uno spazio sufficiente intorno all'apparecchio per le operazioni di assistenza e manutenzione.
4. L'apparecchio non deve essere installato in un ambiente esposto a olio, gas infiammabili, prodotti corrosivi, composti solforosi o vicino ad apparecchi ad alta frequenza.
5. Per evitare di disturbare i vicini, installare l'apparecchio in modo che sia orientato verso la zona meno sensibile al rumore.
6. Per evitare di disturbare i vicini, installare l'apparecchio in modo che sia orientato verso la zona meno sensibile al rumore.
7. Tenere l'apparecchio quanto più fuori possibile dalla portata dei bambini.

3. INSTALLAZIONE

3.2 Schema d'installazione



Il filtro a monte della pompa di calore deve essere pulito regolarmente affinché l'acqua del circuito sia pulita e, in tal modo, si evitino problemi di funzionamento dovuti alla sporcizia o all'intasamento del filtro.

3.3 Raccordo idraulico

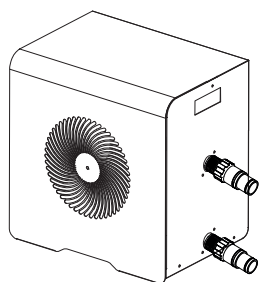

Passo 1

Avvitare i raccordi sulla pompa di calore

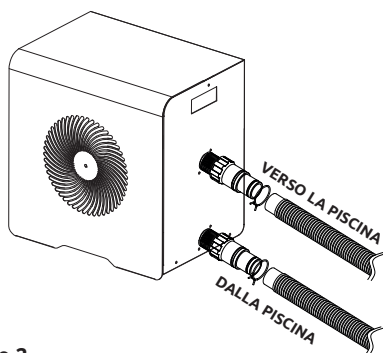

Passo 2

Collegare i tubi di ingresso e di uscita d'acqua

3.4 Raccordo elettrico

La presa elettrica della pompa di calore incorpora un interruttore differenziale da 10 mA.

Verificare regolarmente il corretto funzionamento. In caso di successivi inneschi o dubbi, contattare il Servizio Post-Vendita.

Prima di collegare la pompa di calore, assicurarsi che la presa elettrica sia correttamente messa a terra.

Premere RESET per accendere la pompa di calore. L'indicatore di alimentazione si accende in rosso: la pompa di calore è accesa.

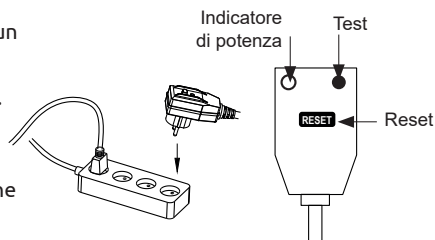

3. INSTALLAZIONE

3.5 Funzionamento

Condizioni di utilizzo

Affinché la pompa di calore funzioni normalmente, la temperatura dell'aria ambiente deve essere compresa tra 10°C e 43°C se utilizzata da sola, o tra -7°C e 10°C se utilizzata con il riscaldatore della VASCA IDROMASSAGGIO.

Raccomandazioni prima dell'avvio

Prima di attivare la pompa di calore:

- Verificare che l'unità sia ben stabile.
- Controllare che l'impianto elettrico funzioni correttamente.
- Verificare che le connessioni idrauliche siano ben salde e che non siano presenti perdite di acqua.
- Rimuovere eventuali oggetti o strumenti non necessari che si trovano in prossimità dell'unità.

Funzionamento

1. Scollegare l'apparecchio dall'alimentazione elettrica.
2. Attivare la pompa del filtro.
3. Attivare la protezione dell'alimentazione dell'unità (interruttore differenziale situato sul cavo di alimentazione).
4. Attivare la pompa di calore.
5. Selezionare la temperatura desiderata utilizzando una delle modalità del pannello di controllo.
6. Il compressore della pompa di calore si avvia dopo alcuni istanti.

È sufficiente attendere finché non viene raggiunta la temperatura richiesta.



AVVERTENZA: In condizioni normali, una pompa di calore idonea può riscaldare l'acqua in una piscina di 1-2 °C al giorno. Pertanto, quando la pompa funziona, è abbastanza normale non avvertire alcuna differenza di temperatura all'uscita del circuito.

Una piscina riscaldata deve essere coperta e isolata per evitare la dispersione del calore.

Buono a sapersi: riavvio dopo un'interruzione di corrente

Dopo un'interruzione di corrente o uno spegnimento anomalo, riaccendendo l'alimentazione, il sistema si trova in modalità standby. Ripristinare la spina differenziale e accendere la pompa di calore.

4. UTILIZZO

4.1 Pannello di controllo

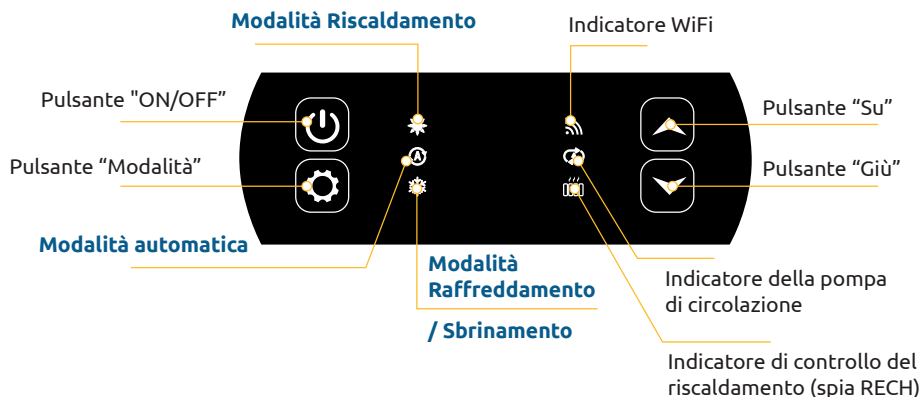

4.2 Modalità Riscaldamento / Raffreddamento / Automatica



Prima dell'avvio, assicurarsi che la pompa di filtrazione sia in funzione e che l'acqua circoli attraverso la pompa di calore.

Prima di configurare la temperatura impostata bisogna scegliere la modalità di funzionamento.



Modalità Riscaldamento

Scegliere questa modalità di riscaldamento affinché la pompa di calore l'acqua della vostra piscina.



Modalità Raffreddamento

Scegliere questa modalità di raffreddamento affinché la pompa di calore raffreddi l'acqua della vostra piscina.



Modalità automatica



Scegliere questa modalità automatica per la pompa di calore per cambiare modalità in modo intelligente.

4. UTILIZZO

4.3 Scelta della modalità di funzionamento della pompa di calore

Per impostazione predefinita, la pompa di calore è in modalità riscaldamento.

Per modificare la modalità di utilizzo, a pompa di calore in ON:

- Premere il pulsante  per 3 secondi, la pompa di calore passerà quindi al raffreddamento.
- Premere nuovamente il pulsante  3 secondi, la pompa di calore passerà quindi alla modalità automatico.
- Premere nuovamente il pulsante  per 3 secondi, la pompa di calore passerà quindi al riscaldamento.

Le diverse modalità formano quindi un ciclo:

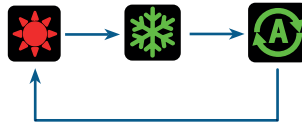

Buono a sapersi:

La pompa di calore potrebbe impiegare alcuni minuti per cambiare modalità operativa al fine di mantenere la circolazione del refrigerante.

La temperatura massima di riferimento è di 40°C.

4.4 Panoramica delle altre funzionalità

Le spie a destra del pannello di controllo indicano le altre funzioni della pompa di calore.



Indicatore WiFi

Mostra lo stato della connessione Wi-Fi. Lampeggia durante l'accoppiamento (vedere § "4.7 Associazione della pompa di calore", pagina 78). Rimane acceso quando la connessione è stabilita.



Indicatore della pompa di circolazione

Si accende quando la pompa di circolazione è attiva:

- Illuminazione fissa in modalità automatica,
- Luce lampeggiante in modalità manuale.



Indicatore di controllo del riscaldamento

L'indicatore RECH è acceso quando il riscaldatore è attivo:

- Illuminazione fissa in modalità automatica,
- Luce lampeggiante in modalità manuale.

4. UTILIZZO

4.5 Download & Installazione dell'applicazione «Smart Life»

Informazioni sull'applicazione Poolex:

Per controllare la pompa di calore a distanza, è necessario creare un account Poolex.

L'applicazione Poolex consente di controllare le apparecchiature della piscina a distanza, ovunque ci si trovi. È possibile aggiungere e controllare più dispositivi contemporaneamente. Gli apparecchi compatibili con Smart Life o Tuya (a seconda del Paese) sono compatibili anche con l'applicazione Poolex.

Con l'applicazione Poolex, è possibile condividere i dispositivi impostati con altri account Poolex, ricevere avvisi di funzionamento in tempo reale e creare scenari con più dispositivi, in base ai dati meteo dell'applicazione (la geolocalizzazione è essenziale).

Utilizzare l'applicazione Poolex significa anche partecipare al continuo miglioramento dei nostri prodotti.

iOS:

Per scaricare l'applicazione, scannerizzate o cercate «Smart Life» sull'App Store:



Attenzione: controllare la compatibilità del vostro telefono e la versione del vostro sistema operativo prima di installare l'applicazione.

Android:

Per scaricare l'applicazione, scannerizzate o cercate «Smart Life» su Google Play:



Attenzione: controllare la compatibilità del vostro telefono e la versione del vostro sistema operativo prima di installare l'applicazione.

4. UTILIZZO

4.6 Configurazione dell'applicazione



AVVERTENZA: Prima d'iniziare, assicuratevi di aver scaricato l'applicazione «Smart Life», di essere connessi alla vostra rete Wi-Fi locale e che la pompa di calore sia alimentata elettricamente e che sia in funzione.

Il controllo a distanza della vostra pompa di calore necessita la creazione di un account "Smart Life". Se disponete già di un account «Smart Life», effettuare il login e procedere direttamente alla fase 3.

Passo 1: Premete su «Creare un nuovo account» e selezionate la modalità di registrazione «E-mail» o «Telefono», vi verrà inviato un codice di verifica..

Inserite il vostro indirizzo e-mail o numero di telefono e cliccate su «Ottenere il codice di verifica».

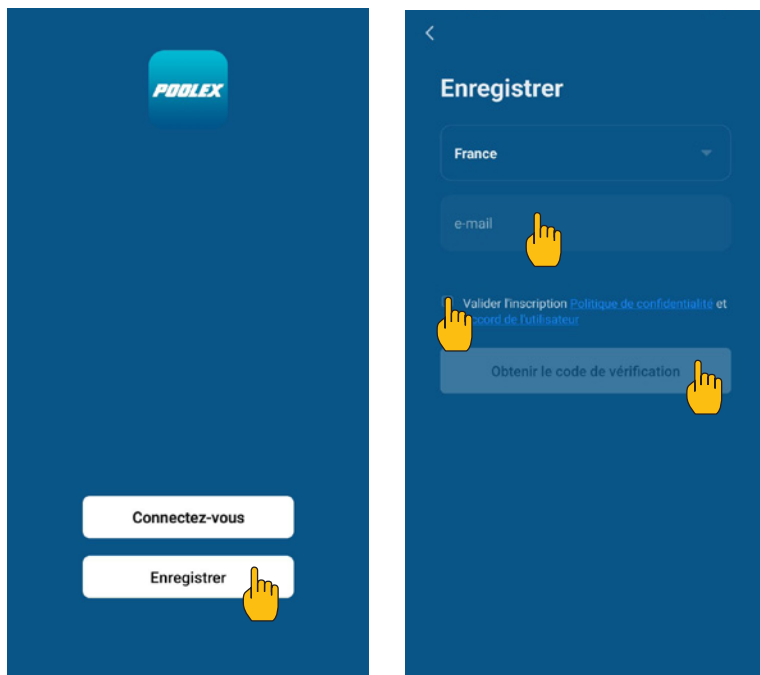

Passo 2: Inserite il codice di verifica ricevuto via e-mail o telefono per convalidare il vostro account.

Congratulazioni, ora fate parte della community «Smart Life».

4. UTILIZZO

Passo 3 (consigliato): Aggiungete un elemento premendo «...», quindi premete «Aggiungere un elemento», inserire ora il nome dell'elemento da aggiungere (ad esempio «piscina»), quindi premere «Fine».

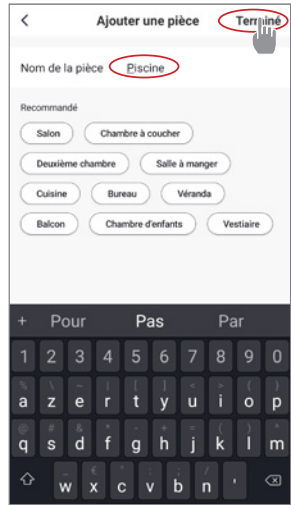
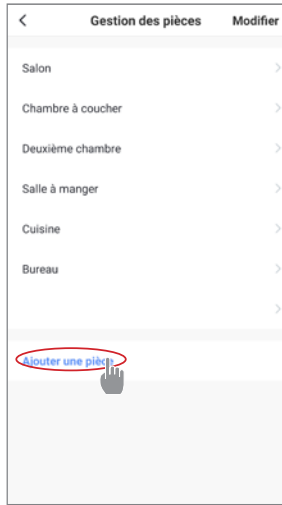
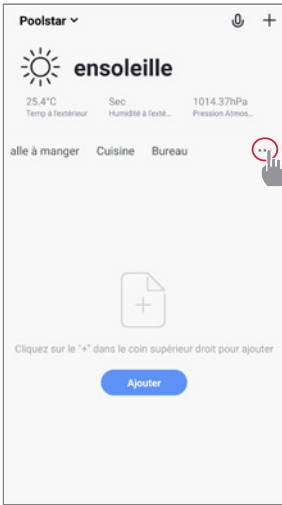

Passo 4: Aggiungete ora un apparecchio al vostro elemento «Piscina»:

Premete «Aggiungere» o su «+» e poi «Grandi apparecchi...» e poi «Scaldabagno», a questo punto, lasciate il vostro smartphone sulla schermata «Aggiungere» e passate alla fase di accoppiamento con il pannello dei comandi.

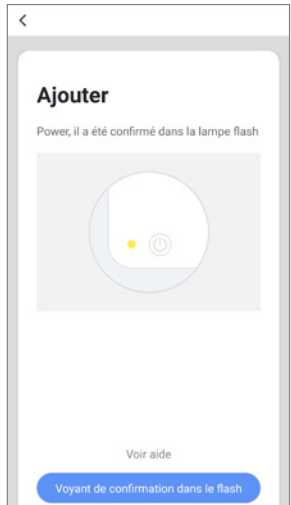
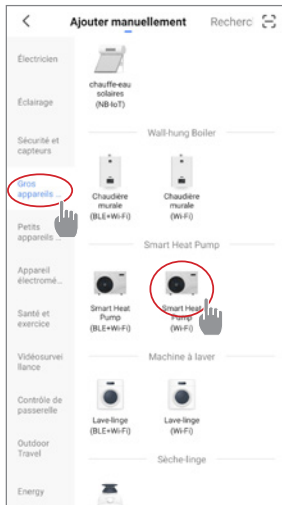
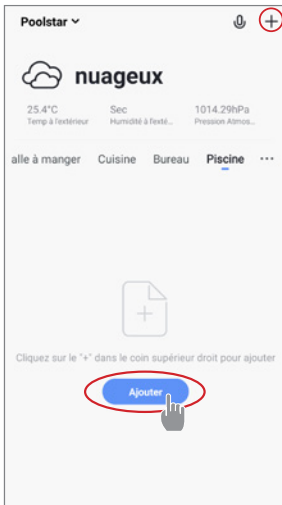

4. UTILIZZO

4.7 Associazione della pompa di calore

Passo 1: Ora avvia l'associazione.

Scegliere la rete WiFi della vostra abitazione, inserire la password WiFi e premere "Conferma".



AVVERTENZA: L'applicazione "Smart Life" supporta solo le reti WiFi da 2,4 GHz.

Se la tua rete WiFi utilizza la frequenza di 5 GHz, accedi all'interfaccia della rete Wi-Fi domestica per creare una seconda rete WiFi a 2,4 GHz (disponibile per la maggior parte di Internet Box, router e punto di accesso WiFi).

Passo 2: Attiva la modalità di accoppiamento sulla pompa di calore in base alla seguente procedura:

La procedura dipende dal modello della vostra scatola di comando.



Quando la pompa di calore è accesa, premere  per 5 secondi per avviare l'accoppiamento WiFi. Il logo WiFi lampeggia.

L'accoppiamento è riuscito, il logo "WiFi" rimane fisso, puoi rinominare la tua pompa di calore Poolex quindi premere «Fine».

Congratulazioni, ora la vostra pompa di calore può essere controllata dal vostro smart-phone.

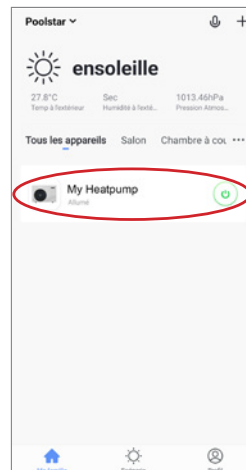
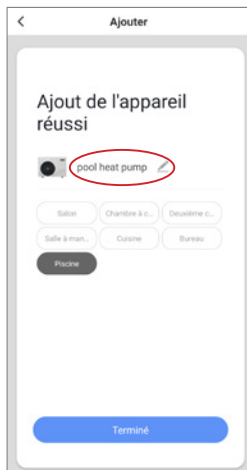

4. UTILIZZO

4.8 Comando

Presentazione dell'interfaccia utente

- 1 Temperatura acqua
- 2 Temperatura acqua
- 3 Modalità operativa
- 4 Accendere/spengere la pompa di calore
- 5 Cambiare la temperatura
- 6 Cambiare la modalità di funzionamento
- 7 Configurazione degli intervalli di funzionamento

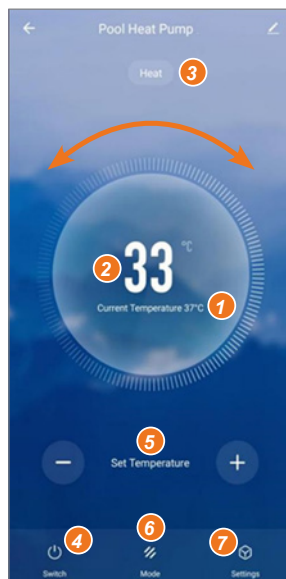

Sceita della modalità di funzionamento della pompa di calore

È possibile scegliere tra la Modalità Automatica (Auto), Riscaldamento (Heating) o Raffreddamento (Cooling).

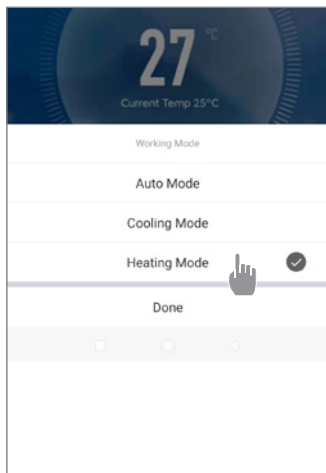

Modalità disponibili

- Automatico
- Raffreddamento
- Riscaldamento

4. UTILIZZO

Presentazione dei parametri

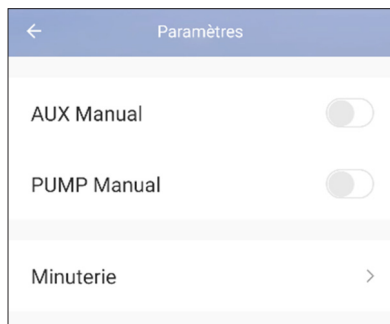

Attivazione della modalità manuale (o automatica) per il riscaldatore della vasca idromassaggio

Attivazione della modalità manuale (o automatica) per la pompa opzionale

Timer

Configurare gli intervalli di funzionamento della pompa di calore

Passo 1: Creare un programma orario, scegliere l'ora, il giorno o i giorni della settimana interessati e l'azione (attivare o disattivare), quindi salvare.

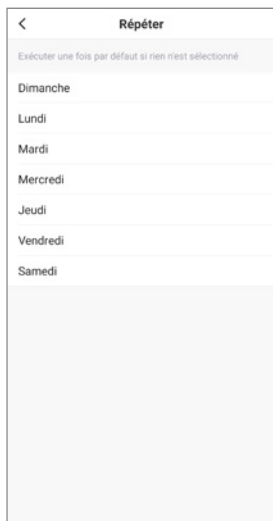
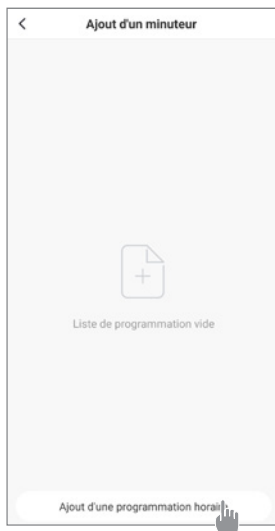

Passo 2: Per eliminare un intervallo di tempo, premete a lungo quest'ultimo.

4. UTILIZZO

4.9 Valori di stato

I valori del sistema possono essere controllati e regolati tramite la centralina di controllo seguendo la procedura seguente.

Passo 1: Premere  per arrivare alla modalità di verifica delle impostazioni.

Passo 2: Premere  e  per vedere le impostazioni.





Passo 3: Premere  per selezionare il parametro da verificare.

Tabella delle impostazioni

Parametri	Indicazione	Intervallo di regolazione	Commento
D0	Temperatura ambiente	-20°C-80°C	Valore misurato
D1	Temperatura di ingresso dell'acqua	-20°C-80°C	Valore misurato
D2	Temperatura di uscita del gas	-20°C-140°C	Valore misurato
D3	Temperatura dello scambiatore	-20°C-80°C	Valore misurato
D4	Compressore	ON/OFF	Valore misurato
D5	Ventilatore	ON/OFF	Valore misurato
D6	Valvola a quattro vie	ON/OFF	Valore misurato
D7	Valvola di alta pressione	ON/OFF	Valore misurato
D8	Valvola di bassa pressione	ON/OFF	Valore misurato
D9	Sensore di portata	ON/OFF	Valore misurato
D10	Temperatura dell'acqua in uscita	-30°C - 99°C	Valeur mesurée
D11	Temperatura del gas in aspirazione	-30°C - 99°C	Valeur mesurée
D12	Fase di apertura dell'obiettivo	0 ~ 520	Valeur mesurée
D13	Fase di apertura attuale	0 ~ 520	Valeur mesurée

4.10 Sbrinamento forzato

Quando la pompa di calore funziona in modalità riscaldamento :

1. Spegnerla pompa di calore,
2. Premere  per 3 secondi per accedere alla pagina di modifica dei parametri.
3. Modificare il parametro C34 : per impostazione predefinita è impostato su 0. Impostarlo su 1 per attivarlo.
 - a. Selezionare il parametro desiderato utilizzando le frecce su e giù.
 - b. Premere  per selezionare il parametro da regolare.
 - c. Utilizzare le frecce per modificare il valore del parametro.
 - d. Premere  per confermare, quindi uscire dalla pagina.
4. Accendere la pompa di calore. La pompa di calore inizia a sbrinare e l'icona  lampeggia. Al termine dello sbrinamento, la pompa di calore si riavvia in modalità riscaldamento.

4. UTILIZZO

4.11 Impostazioni avanzate



AVVERTENZA: Questa operazione serve a facilitare l'assistenza e gli interventi di riparazione futuri. Le impostazioni predefinite devono essere modificate esclusivamente da un professionista con esperienza.

Parametri del sistema possono essere controllati e regolati tramite la centralina di controllo seguendo la procedura seguente. Si noti che alcuni parametri non possono essere modificati; per ulteriori informazioni, consultare la tabella dei parametri.

Passo 1: Spegner la pompa di calore.

Passo 2: Premere nuovamente  per 3 secondi per visualizzare le impostazioni.

Passo 3: Selezionare l'impostazione desiderata utilizzando le frecce su e giù.

Passo 4: Premere  per selezionare il parametro da regolare.

Passo 5: Premere  per salvare il nuovo valore.

Parametri	Indicazione	Intervallo di regolazione	Valore predefinito
C0	Impostazione della temperatura dell'acqua in ingresso in modalità riscaldamento	10°C~40°C	38°C
C1	Differenza di temperatura dell'acqua per il riavvio in modalità riscaldamento	0°C~3°C	0°C
C2	Riavvio automatico (0-senza, 1-con)	0~1	1
C3	Impostazione della protezione per temperatura di mandata troppo alta	30°C~120°C	115°C
C4	Temperatura massima di impostazione dell'acqua in ingresso in modalità riscaldamento	30°C~60°C	40°C
C5	Temperatura minima di impostazione dell'acqua in ingresso in modalità riscaldamento	5°C~30°C	10°C
C6	Differenza temp. acqua per arresto in modalità riscaldamento	1°C~3°C	1°C
C7	Impostazione della temperatura dell'acqua in ingresso in modalità raffreddamento	2°C~30°C	23°C
C8	Differenza di temperatura dell'acqua per il riavvio in modalità raffreddamento	0°C~3°C	1°C
C9	Differenza di temperatura dell'acqua per l'arresto in modalità raffreddamento	0°C~3°C	0°C
C10	Temperatura massima di impostazione dell'acqua in ingresso in modalità raffreddamento	20°C~35°C	30°C
C11	Temperatura minima di impostazione dell'acqua in ingresso in modalità raffreddamento	2°C~18°C	2°C
C12	Impostazione di protezione per temperatura ambiente troppo bassa	-25~20°C	-10°C
C13	Impostazione di protezione per temperatura ambiente troppo alta in riscaldamento	35~60°C	43°C
C14	Differenza di temperatura di protezione per la temperatura ambiente	1~10°C	1°C
C15	Compensazione della temperatura di uscita dell'acqua in modalità riscaldamento	-9°C~9°C	0°C
C16	Compensazione della temperatura di uscita dell'acqua in modalità raffreddamento	-9°C~9°C	0°C

4. UTILIZZO

Parametri	Indicazione	Intervallo di regolazione	Valore predefinito
C17	Selezione della funzione di protezione dalla sovratemperatura di ingresso/uscita	0 (disattivato) /1 (attivato)	0
C18	Impostazione della protezione dalla sovratemperatura dell'acqua in ingresso/uscita	35°C~80°C	43°C
C19	Isteresi della protezione da sovratemperatura di ingresso/uscita	1°C~10°C	2°C
C20	Selezione della funzione di sovraprotezione del differenziale di temperatura ambiente dell'antenna	0 (disattivato) /1 (attivato)	0
C21	Differenza tra temperatura ambiente e temperatura della bobina ΔT1	0°C ~ 50°C	20°C
C22	Differenza tra temperatura ambiente e temperatura della bobina ΔT2	0°C ~ 50°C	16°C
C23	Differenza tra temperatura ambiente e temperatura della bobina ΔT3	0°C ~ 50°C	12°C
C24	Differenza tra temperatura ambiente e temperatura della batteria ΔT4	0°C ~ 50°C	8°C
C25	Rilevamento del tempo di avvio del compressore in base alla differenza tra temperatura ambiente e temperatura della batteria	5s ~ 60s	10s
C26	AUX accensione temperatura ambiente in modalità Auto del riscaldatore	-5°C ~ 20°C	15°C
C27	Differenza di temperatura dell'acqua AUX per il riavvio del riscaldatore Modalità automatica	1~5°C	5°C
C28	Differenza di temperatura dell'acqua AUX per il riavvio in modalità manuale	1~5°C	2°C
C29	Impostazione della temperatura dell'acqua in ingresso in modalità automatica	2°C~40°C	38°C
C30	Parametro POMPA	0 (disattivato) /1 (attivato)	0
C31	Intervallo di tempo di lavoro della POMPA	30-90 min	60 min
C32	Parametro AUX	0 (disattivato) /1 (attivato)	1
C33	Impostazione della protezione per temperatura ambiente troppo alta durante il raffreddamento	25-60°C	43°C
C34	Sbrinamento forzato	0 (disattivato) /1 (attivato)	0
H0	Timer di attivazione della modalità di sbrinamento	1~240 min	45 min
H1	Durata massima della modalità di sbrinamento	1~25 min	8 min
H2	Temp. uscita bobina sbrinamento	1~25 °C	12 °C
H3	Temp. bobina ingresso sbrinamento	-20~20 °C	-1 °C
H4	Differenza di temperatura tra la temperatura ambiente di ingresso dello sbrinamento e la temperatura della bobina	0~15 °C	8 °C
H5	Min. Temp. ambiente per ingresso sbrinamento	0~20 °C	20 °C
P1	Selezione funzione CN6	0 : nessuna funzione 1 : pressostato di alta pressione (riservato) 2 - 3 : (riservato)	0
P2	Selezionare i gradi Celsius °C o Fahrenheit °F	0 : °C ; 1 : °F	0

In modalità OFF, premendo  per 5 secondi si ripristinano i parametri alle impostazioni di fabbrica.

5. MANUTENZIONE E ASSISTENZA

5.1 Manutenzione, assistenza e sbrinamento



AVVERTENZA: Prima di eseguire interventi di manutenzione sull'unità, assicurarsi di aver scollegato l'alimentazione elettrica.

Pulizia

L'involucro della pompa di calore deve essere pulito con un panno umido. L'utilizzo di detersivi o di altri prodotti potrebbe degradare la superficie della scatola e alterarne le proprietà.

L'evaporatore sul retro della pompa di calore deve essere pulito attentamente con un aspirapolvere con spazzole morbide.

Manutenzione annuale

Almeno una volta all'anno, è necessario che un professionista qualificato effettui le seguenti operazioni.

- Eeguire i controlli di sicurezza.

- Verificare l'integrità del cablaggio elettrico.

- Verificare i collegamenti di messa a terra.

Rimessaggio invernale

Vostra pompa di calore è progettata per funzionare in tutte le condizioni atmosferiche. Tuttavia, se si sta svernando vostra vasca idrammassaggio, non è consigliabile lasciare la pompa di calore all'esterno per lunghi periodi (ad esempio in inverno). Dopo aver svuotato la vasca idrammassaggio per l'inverno, smontare la pompa di calore e conservarla in un luogo pulito e asciutto.

6. RIPARAZIONI



AVVERTENZA: In condizioni normali, una pompa di calore idonea può riscaldare l'acqua in una piscina di 1-2 °C al giorno. Pertanto, quando la pompa funziona, è abbastanza normale non avvertire alcuna differenza di temperatura all'uscita del circuito. Una piscina riscaldata deve essere coperta e isolata per evitare la dispersione del calore.

6.1 Guasti ed errori

In caso di problemi, sullo schermo della pompa di calore compaiono il codice di anomalia al posto dell'indicazione della temperatura. Consultare la tabella seguente per individuare le possibili cause di un guasto e intraprendere le azioni necessarie.

Codice	Nome del difetto	Azione
E00	Temperatura dell'aria troppo calda o troppo fredda	Protezione arresto
E01	Guasto del sensore della temperatura di entrata dell'acqua	Protezione arresto
E02	Guasto del sensore della temperatura ambiente	Protezione arresto
E03	Temperatura del gas troppo alta	Protezione arresto
E04	Guasto del sensore della temperatura di scarico	Protezione arresto
E05	Guasto del sensore della temperatura della bobina	Protezione arresto
EL	Protezione bassa pressione	Protezione arresto
EH	Protezione alta pressione	Protezione arresto
E06	Protezione contro il flusso dell'acqua	Protezione arresto
E18	Guasto al sensore della temperatura dell'acqua in uscita	Protezione arresto
E9	Guasto al sensore della temperatura dei gas di aspirazione	Protezione arresto

7. GARANZIA

7.1 Condizioni generali di garanzia

La società Poolstar fornisce al proprietario originario una garanzia di **due (2) anni** contro i difetti nei materiali e di fabbricazione della pompa di calore Poolex.

Il compressore ha una garanzia di cinque (5) anni.

Lo scambiatore di calore con tubi in titanio ha una garanzia di quindici (15) anni contro la corrosione chimica, salvo in caso di danni dovuti al gelo.

Gli altri componenti del condensatore sono garantiti per due (2) anni.

La garanzia entra in vigore alla data della prima fattura.

La garanzia non si applica nei casi seguenti:

- Malfunzionamento o danno derivante da un'installazione, da un utilizzo o da una riparazione non conforme alle istruzioni di sicurezza.
- Malfunzionamento o danni dovuti ad agenti chimici non idonei per la piscina.
- Malfunzionamento o danni dovuti a condizioni non idonee all'uso dell'apparecchio.
- Danni dovuti a negligenza, a un incidente o a cause di forza maggiore.
- Malfunzionamento o danno derivante dall'uso di accessori non autorizzati.

Le riparazioni nel periodo di garanzia devono essere approvate prima di essere effettuate e affidate a un tecnico autorizzato. La garanzia decade se l'apparecchio viene riparato da una persona non autorizzata dalla società Poolstar.

Le parti in garanzia saranno sostituite o riparate a discrezione di Poolstar. Le parti difettose devono essere rese ai nostri laboratori durante il periodo di garanzia per essere prese in consegna. La garanzia non copre le spese di manodopera o sostituzione non autorizzate. La resa delle parti difettose non è coperta dalla garanzia.

Gentile Signora/ Gentile Signore,

Una domanda? Un problema? O semplicemente registra il tuo garanzia, trovaci sul nostro sito:

<http://assistance.poolstar.fr/>

La ringraziamo della Sua fiducia
e Le auguriamo un buon bagno.

I Suoi dati potrebbero essere trattati conformemente alla legge Informatique et Liberté (normativa francese in materia di tutela della privacy) del 6 gennaio 1978 e non saranno divulgati a terzi.

THANK YOU

Dear Customer,

Thank you for your purchase and for your confidence in our products.

These are the result of many years of research in the field of design and production of heat pumps for swimming pools. Our aim is to provide you with an exceptional high performance quality product.

We have produced this manual with the utmost care so that you get maximum benefit from your Poollex heat pump.

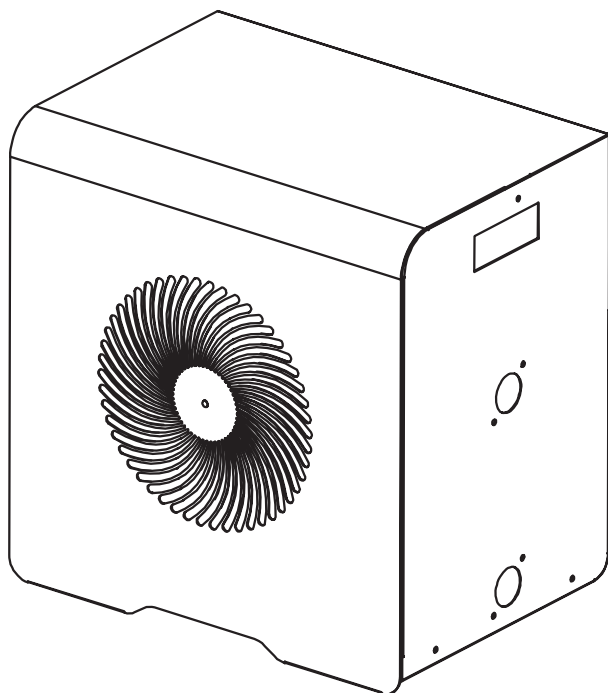



PLEASE READ CAREFULLY



**These installation instructions are an integral part of the product.
They must be given to the installer and retained by the user.
If the manual is lost, please consult the website:**

www.poolex.fr

The instructions and recommendations contained in this manual should be read carefully and understood since they provide valuable information concerning the heat pump's safe handling and operation. **Keep this manual in an accessible place for easy future reference.**

Installation must be carried out by a qualified professional person in accordance with current regulations and the manufacturer's instructions. An installation error may cause physical injury to persons or animals as well as mechanical damage for which the manufacturer can under no circumstances be held responsible.

After unpacking the heat pump, please check the contents in order to report any damage.

Prior to connecting the heat pump, ensure that the information provided in this manual is compatible with the actual installation conditions and does not exceed the maximum limits authorized for this particular product.

In the event of a defect and/or malfunction of the heat pump, the electricity supply must be disconnected and no attempt made to repair the fault.

Repairs must be undertaken only by an authorized technical service organization using original replacement parts. Failure to comply with the above-mentioned clauses may have an adverse effect on the heat pump's safe operation.

To guarantee the heat pump's efficiency and satisfactory operation, it is important to ensure its regular maintenance in accordance with the instructions provided.

If the heat pump is sold or transferred, always make sure that all technical documentation is transmitted with the equipment to the new owner.

This heat pump is designed solely for heating a swimming pool. Any other use must be considered as being inappropriate, incorrect or even hazardous.

Any contractual or non-contractual liability of the manufacturer/distributor shall be deemed null and void for damage caused by installation or operational errors, or due to non-compliance with the instructions provided in this manual or with current installation norms applicable to the equipment covered by this document.

CONTENTS

1. General	90
1.1 General Terms of Delivery	90
1.2 Safety instructions	90
1.3 Water treatment	91
2. Description	92
2.1 Package contents	92
2.2 General characteristics	92
2.3 Technical specifications	93
2.4 Unit dimensions	94
2.5 Exploded view	95
3. Installation	96
3.1 Location	96
3.2 Installation layout	97
3.3 Hydraulic connection	97
3.4 Electrical connection	97
3.5 Operation	98
4. Use	99
4.1 Control panel	99
4.2 Heating / Cooling / Automatic mode	99
4.3 Heat pump operating mode selector	100
4.4 Functions overview	100
4.5 Downloading & installing the application «Poolex»	101
4.6 Setting up the application	102
4.7 Pairing the heat pump	104
4.8 Controlling	105
4.9 Status values	107
4.10 Forced defrosting	107
4.11 Advanced settings	108
5. Maintenance and servicing	110
5.1 Maintenance, servicing and winter storage	110
6. Repairs	111
6.1 Breakdowns and faults	111
7. Warranty	112
7.1 General warranty conditions	112

1. GENERAL

1.1 General Terms of Delivery

All equipment, even if shipped 'free of carriage and packing', is dispatched at the consignee's own risk.

The person responsible for receiving the equipment must carry out a visual inspection to identify any damage to the heat pump during transport (refrigerant system, body panels, electrical control box, frame). He/she must note down on the carrier's delivery note any remarks concerning damage caused during transport and confirm them to the carrier by registered letter within 48 hours.



The equipment must always be stored and transported vertically on a pallet and in its original packaging. If it is stored or transported horizontally, wait at least 24 hours before switching it on.

1.2 Safety instructions



WARNING : Please read carefully the safety instructions before using the equipment. The following instructions are essential for safety so please strictly comply with them.

During installation and servicing

Only a qualified person may undertake installation, start-up, servicing and repairs, in compliance with current standards.

Before operating or undertaking any work on the equipment (installation, commissioning, usage, servicing), the person responsible must be aware of all the instructions in the heat pump's installation manual as well as the technical specifications.

Under no circumstances install the equipment close to a source of heat, combustible materials or a building's air intake.

If installation is not in a location with restricted access, a heat pump protective grille must be fitted.

To avoid severe burns, do not walk on pipework during installation, repairs or maintenance.

To avoid severe burns, prior to any work on the refrigerant system, turn off the heat pump and wait several minutes before placing temperature and pressure sensors.

Check the refrigerant level when servicing the heat pump.

Check that the high and low pressure switches are correctly connected to the refrigerant system and that they turn off the electrical circuit if tripped during the equipment's annual leakage inspection.

1. GENERAL

During use

To avoid serious injuries, never touch the fan when it is operating.

Keep the heat pump out of the reach of children to avoid serious injuries caused by the heat exchanger's blades.

Never start the equipment if there is no water in the pool or if the circulating pump is stopped.

Check the water flow rate every month and clean the filter if necessary.

During cleaning

Switch off the equipment's electricity supply.

Close the water inlet and outlet valves.

Do not insert anything into the air or water intakes or outlets.

Do not rinse the equipment with water.

During repairs

Carry out work on the refrigerant system in accordance with current safety regulations.

Brazing should be performed by a qualified welder.

When replacing a defective refrigerant component, use only parts certified by our technical department.

When replacing pipework, only copper pipes conforming to Standard NF EN12735-1 may be used for repairs.

When pressure-testing to detect leaks:

- To avoid the risks of fire or explosion, never use oxygen or dry air.

- Use dehydrated nitrogen or a mixture of nitrogen and refrigerant.

- The low and high side test pressure must not exceed 42 bar.

1.3 Water treatment

Poolex heat pumps for swimming pools can be used with all types of water treatment systems. Nevertheless, it is essential that the treatment system (chlorine, pH, bromine and/or salt chlorinator metering pumps) is installed after the heat pump in the hydraulic circuit.

To avoid any deterioration to the heat pump, the water's pH must be maintained between 6.9 and 8.0.

2. DESCRIPTION

2.1 Package contents

Heat pump Poolex Pico

2 hydraulic inlet/outlet connectors 32/38mm diameter

This installation and user manual

4 anti-vibration pads

2.2 General characteristics

A Poolex heat pump has the following features:

- ◆ CE certification and complies with the RoHS European directive.
- ◆ High performance with up to 80% energy savings compared to a conventional heating system.
- ◆ Clean, efficient and environmentally friendly R32 refrigerant.
- ◆ Reliable high output leading brand compressor.
- ◆ Wide hydrophilic aluminum evaporator for use at low temperatures.
- ◆ User-friendly intuitive control panel.
- ◆ Heavy duty shell, anti-UV treated and easy to maintain.

2. DESCRIPTION

2.3 Technical specifications

		MAG3	MAG4	MAG5
Air ⁽¹⁾ 26°C Water ⁽²⁾ 26°C	Heating power (kW)	3,05	4	5
	Consumption (kW)	5.48	7.27	8.96
	COP (Coeff. of performance)	5.55	5.5	5.58
Air ⁽¹⁾ 15°C Water ⁽²⁾ 26°C	Heating power (kW)	2.26	3	3.8
	Consumption (kW)	2.5	3.26	4.2
	COP (Coeff. of performance)	4.2	4.1	4.3
Air ⁽¹⁾ 35°C Water ⁽²⁾ 27°C	Cooling capacity (kW)	1.9	2.5	3.2
	Consumption (kW)	0.613	0.833	1.032
	EER (Energy Efficiency Ratio)	3.1	3	3.1
Electricity supply	Single-phase 220-240V ~ 50Hz			
Maximum power (kW)	0.95	1.2	1.2	
Maximum current (A)	4.3	5.6	6.9	
Heating temperature range	15°C ~ 40°C			
Operating range	-5°C ~ 43°C			
Unit dimensions L × W × H (mm)	420x290x430	420x290x430	470x290x430	
Unit weight (kg)	25	26	28	
Sound pressure level at 10 m (dBA) ⁽³⁾	<35	<35	<36	
Hydraulic connection (mm)	PVC 32 / 38mm			
Heat exchanger	PVC tank and Titanium coil			
Min. water flow rate (m ³ /h)	2	2	2.5	
Compressor type	Rotary			
Refrigerant	R32			
Waterproof IP	IPX4			
Load loss (mCE)	0.8	0.8	0.9	
Max. pool volume (m ³) ⁽⁴⁾				
Control panel	LED control screen			
Mode	Heating / Cooling			

The technical specifications of our heat pumps are provided for information purposes only. We reserve the right to make changes without prior notice.

¹ Ambient air temperature

² Initial water temperature

³ Noise at 10 m in accordance with Directives EN ISO 3741 and EN ISO 354

⁴ Calculated for an in-ground private swimming pool covered with a bubble cover.

2. DESCRIPTION

2.4 Unit dimensions

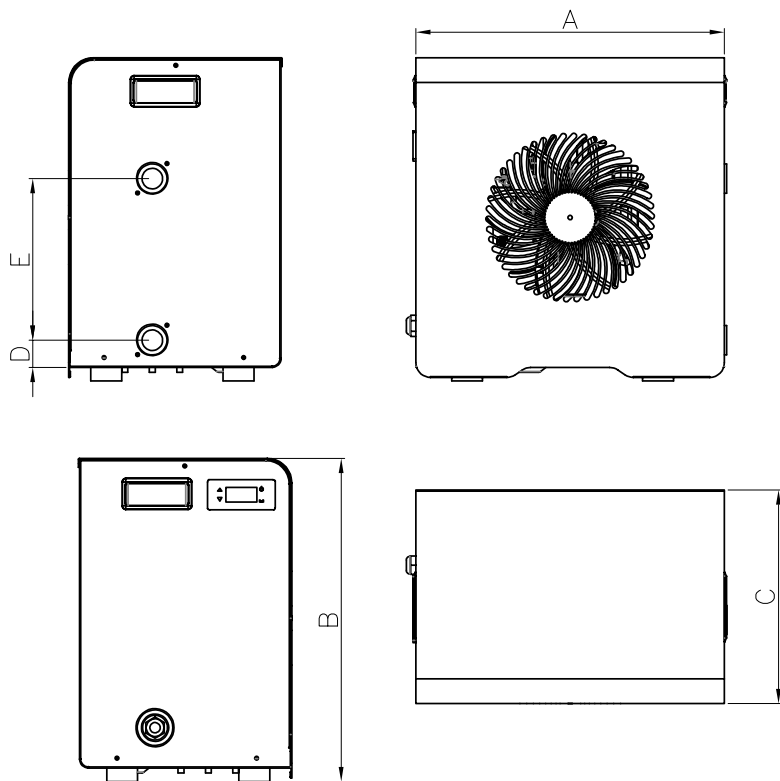

1. Dimensions in mm

	Poolex MAG3 / MAG4	Poolex MAG5
A	420	470
B	290	290
C	430	430
D	37.5	37.5
E	220	220

2. DESCRIPTION

2.5 Exploded view

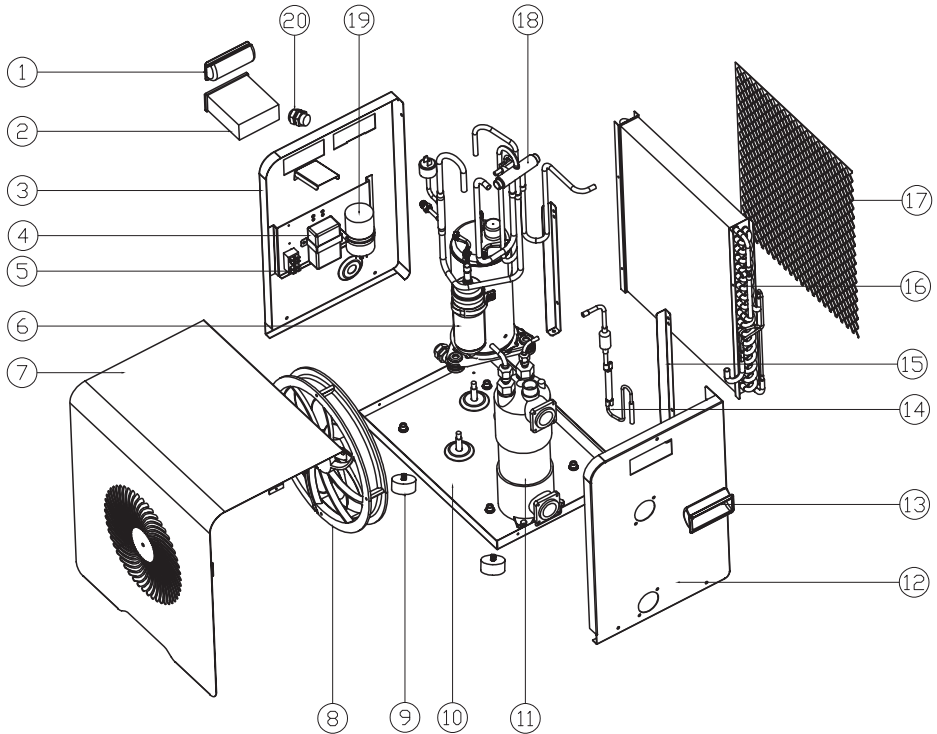

- | | |
|---------------------------|-------------------------------|
| 1. Left hand grip | 11. Heat exchanger |
| 2. Control panel | 12. Right side panel |
| 3. Left side panel | 13. Right hand grip |
| 4. Electric transformer | 14. gas pipe |
| 5. Electrical control box | 15. Right side Panel |
| 6. Compressor | 16. Evaporator |
| 7. Front panel | 17. Protective grill |
| 8. Fan and motor | 18. 4-way valve |
| 9. Rubber Feet | 19. Compressor capacitor |
| 10. Bottom panel | 20. Electrical terminal block |

3. INSTALLATION

The heat pump is very easy to install, only water and power need to be connected during installation.

3.1 Location

Standard NF C 15-100 recommends installing the heat pump at least 2.5 meters from the pool. However, thanks to the differential circuit breaker, you can also choose to install it closer: Leave at least 1.50 m in front of the heat pump and 30 cm of empty space to the sides and rear of the heat pump..

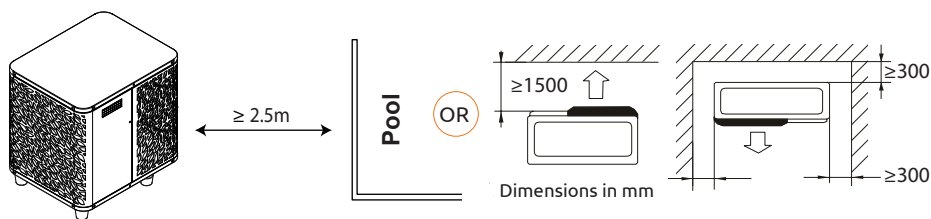

- Do not place anything within 1.5m of the front of the heat pump.**
- Do not place any obstacles on top or in front of the device!**
- Do not use the heat pump as a step to access the spa or the pool.**
- Do not step on the heat pump.**

Please respect the following rules when choosing the heat pump's installation location

1. The location must be easily accessible for optimal operation and maintenance.
2. The device must be installed on the ground, ideally on a level concrete slab. Ensure that the ground is sufficiently stable and it can support the weight of the device.
3. Check that there is enough air flow, that the air exhaust is not directed towards the windows of neighbouring buildings, and that exhaust air cannot return to the intake. In addition, ensure that there is enough space around the device to perform servicing and maintenance.
4. The device must not be installed in locations susceptible of being exposed to oil, flammable gas, corrosive agents, sulphur compounds, or near high frequency devices.
5. Do not install the device near to roads or footpaths to avoid mud splattering.
6. To avoid disturbing neighbours, make sure to install the device facing away from areas sensitive to noise.
7. Keep out of the reach of children insofar as possible.

3. INSTALLATION

3.2 Installation layout

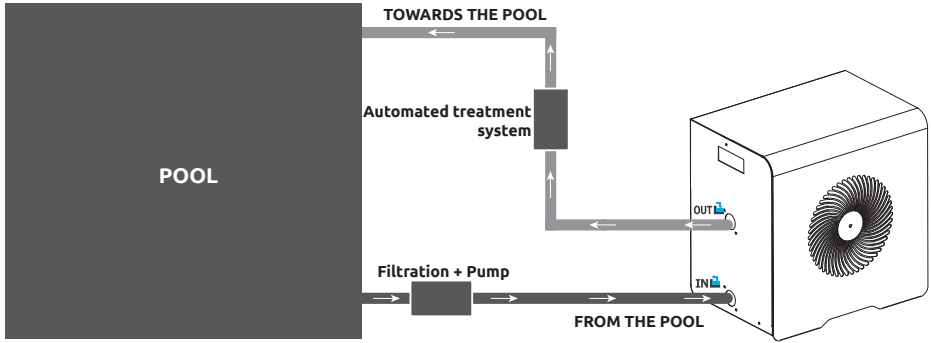

The filter located upstream of the heat pump must be regularly cleared so that the water in the system is clean, thus avoiding the operational problems associated with dirt or clogging in the filter.

3.3 Hydraulic connection

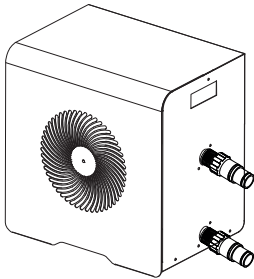

Step 1
Screw the connectors to the heat pump

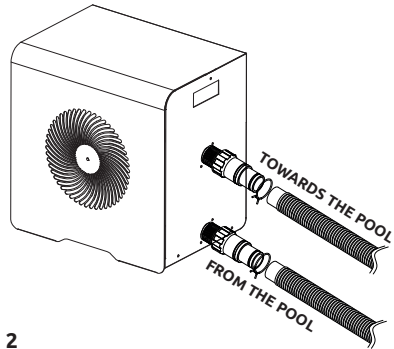

Step 2
Connect the water outlet pipe and the water intake pipe

3.4 Electrical connection

Pump's power plug integrates a 10mA differential circuit breaker.

Regularly test the correct operation. In the event of successive triggering or doubts contact the after-sales service.

Before plugging in your heat pump, please ensure the electrical socket is properly grounded and protected from rain as well as water projections.

Press the RESET button to start the heat pump. The power indicator lights up in red: the heat pump is on.

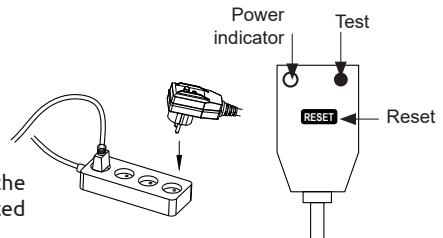

3. INSTALLATION

3.5 Operation

Conditions of use

For the heat pump to operate normally, the ambient air temperature must be between -5°C and 43°C .

Recommendations prior to start-up

Before activating the heat pump, please:

- Check that the unit is stable.
- Control the proper functioning of your electrical installation.
- Check that the hydraulic connections are tight and that there is no leakage of water.
- Remove any unnecessary object or tool from around the unit.

Operation

1. Connect the unit power plug.
2. Activate the circulating pump.
3. Activate the unit's power supply protection (differential switch and circuit-breaker).
4. Activate the heat pump.
5. Select the required temperature.
6. The heat pump's compressor will start up after a few moments.

All you have to do now is wait until the required temperature is reached.



WARNING: Under normal conditions, a suitable heat pump can heat the water in a swimming pool by 1°C to 2°C per day. It is therefore quite normal to not feel any temperature difference in the system when the heat pump is working. A heated pool must be covered to avoid any loss of heat.

Good to know restarting after power failure

After power failure or abnormal shutdown, power on again, the system is in standby state. Reset the differential plug and turn on the heat pump.

4. USE

4.1 Control panel

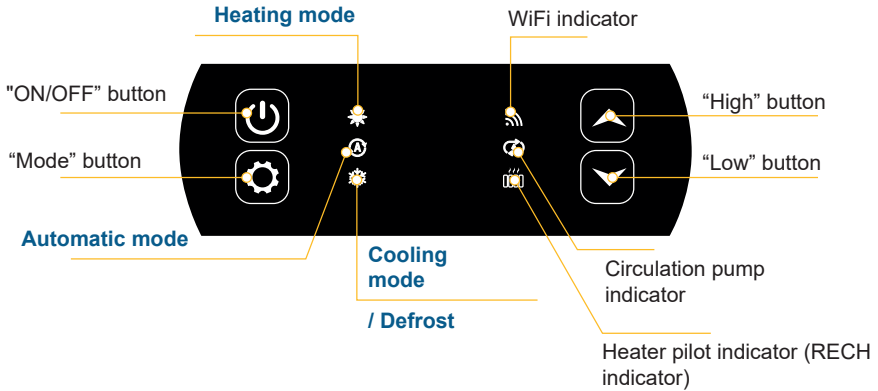

4.2 Heating / Cooling / Automatic mode



Before use, ensure that the filtration pump is working and that water is circulating through the heat pump.

Prior to setting your required temperature, you must first select an operating mode for your remote.



Heating mode

Select the heating mode if you want to heat up the tub water with the heat pump.



Cooling mode

Select the cooling mode if you want to heat up the tub water with the heat pump.



Automatic mode



Select the automatic mode if you want to let the heat pump switch to the correct mode in a smart way according to the target temperature.

4. USE

4.3 Heat pump operating mode selector

By default, the heat pump is in heating mode.

To change the mode of use, when the heat pump is ON:

- Press the button  for **3s**, the heat pump will then switch to cooling.
- Press the button again  for **3s**, the heat pump will then switch to automatic.
- Press the button again  for **3s**, the heat pump will then switch heating.

The different modes thus form a cycle:



Good to know:

The heat pump can take several minutes to change operating mode in order to preserve the refrigerant fluid.

The maximum set temperature is 40°C.

4.4 Functions overview

The indicators to the right of the control panel indicate the O'SPA heat pump's other functions.



WiFi indicator

Indicates your Wifi connection status.
Flashes during pairing (see paragraph "4.7 Pairing the heat pump", page 104). It remains on when a connection is active.



Circulation pump indicator

On when the circulation pump is active:

- Fixed light in automatic mode,
- Flashing in manual mode.



Heater pilot indicator

The RECH light is on when the heater is active:

- Fixed light in automatic mode,
- Flashing in manual mode.

4. USE

4.5 Downloading & installing the application «Poolex»

About the Poolex app:

To control your heat pump remotely, you need to create a Poolex account.

The Poolex application lets you control your pool equipment remotely, wherever you are. You can add and control several devices at once. Appliances compatible with Smart Life or Tuya (depending on the country) are also compatible with the Poolex application.

With the Poolex application, you can share the devices you've set up with other Poolex accounts, receive real-time operating alerts and create scenarios with several devices, based on the application's weather data (geolocation essential).

Using the Poolex application also means taking part in the continuous improvement of our products.

iOS :

Scan or search for «Poolex» in the App Store to download the app:



Check the compatibility of your phone and the version of your OS before installing the application.

Android :

Scan or search for «Poolex» in the play to download the app:



Check the compatibility of your phone and the version of your OS before installing the application.

4. USE

4.6 Setting up the application



WARNING: Before you begin, make sure you have downloaded the «Poolex» app, connected to your local WiFi network, and that your heat pump is electrically powered and running.

You'll need to create a «Poolex» account to control your heat pump remotely. If you already have a Poolex account, please log in and go directly to step 3.

Step 1: Click on «**Create new account**» and choose to register by «**Email**» or «**Phone**,» where a verification code will be sent to you.

Enter your email address or phone number and click «**Send verification code**».

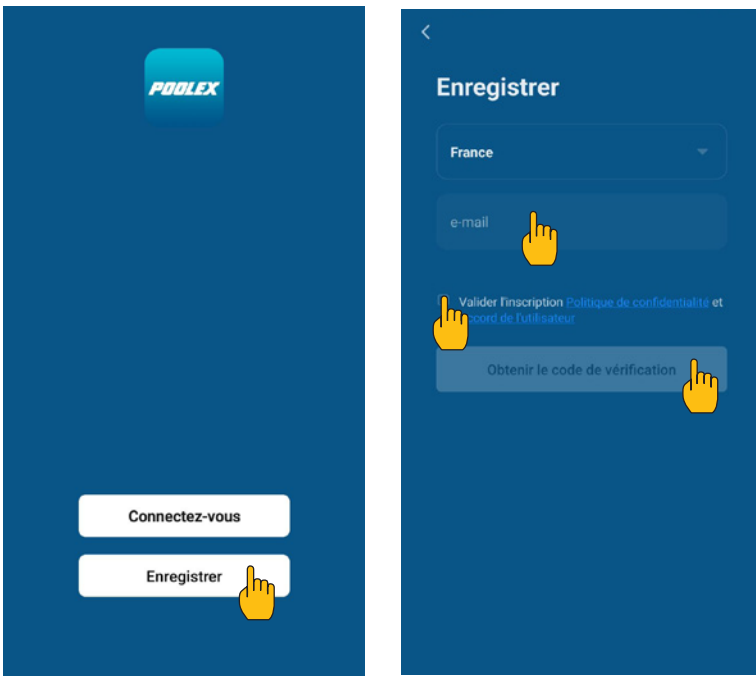

Step 2: Enter the verification code received by email or phone to validate your account.

Congratulations, you now belong to the “Poolex” community.

4. USE

Step 3 (Recommended): Add an object by clicking «...» and then «Add Object.» Enter its name («Pool» for example), then click «Done.»

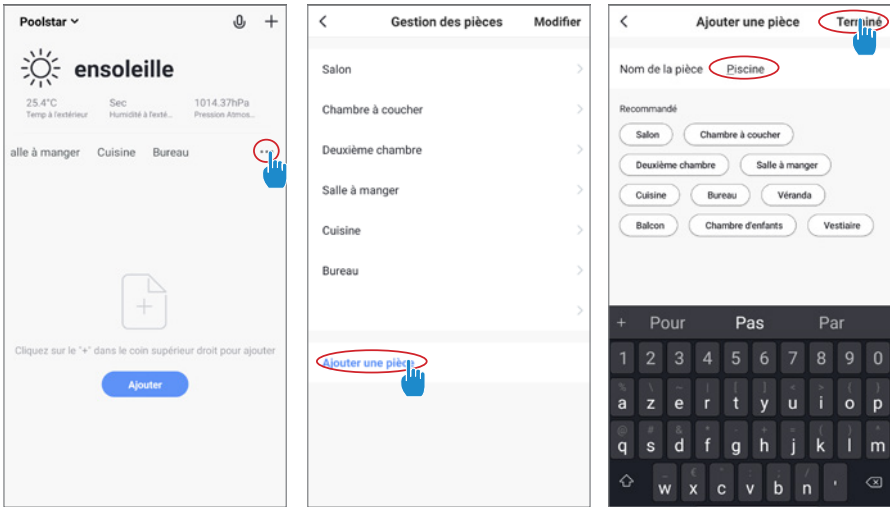

Step 4 : Now add a device to your «Pool»

- Click «Add» or «+» and then «Large appliances...» followed by «Water heater.»
- At this point, leave your smartphone on the «Add» screen and go to the pairing step for your control box.

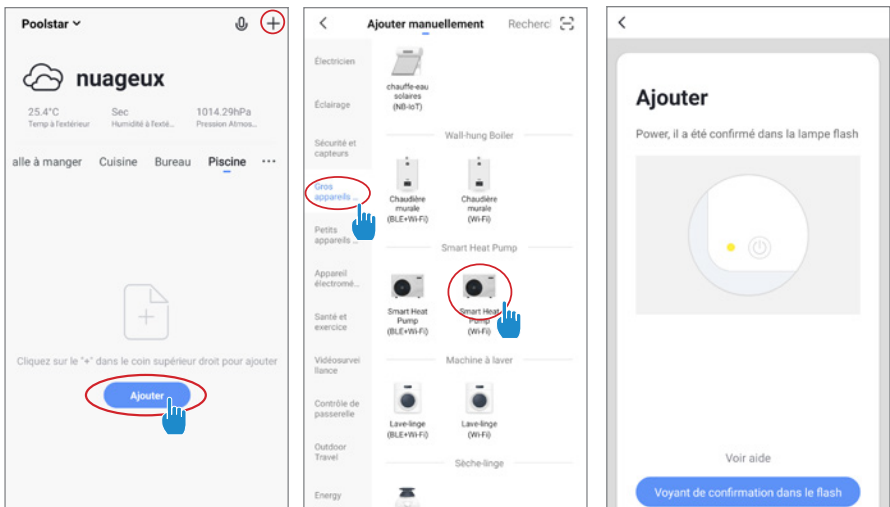

4. USE

4.7 Pairing the heat pump

Step 1 : Now start the pairing.

Choose your home WiFi network, enter the WiFi password and press «Confirm».

CAUTION The «Smart Life» application only supports 2.4GHz WiFi networks.



If your WiFi network uses the 5GHz frequency, go to the interface of your home WiFi network to create a second 2.4GHz WiFi network (available for most Internet boxes, routers and WiFi access points).

Step 2 : Activate the pairing mode on your heat pump according to the following procedure:

The procedure depends on the model of your control box:



With the heat pump on, press on  for 5 seconds to start the WiFi pairing. The WiFi logo flashes.

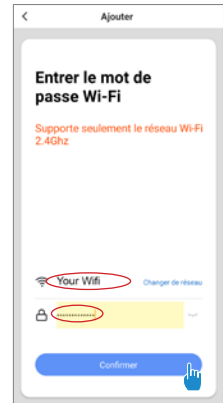

The pairing is successful, the "WiFi" logo remains fixed, you can rename your Poolex heat pump then press "Done".

Congratulations, your heat pump can now be controlled from your smartphone.

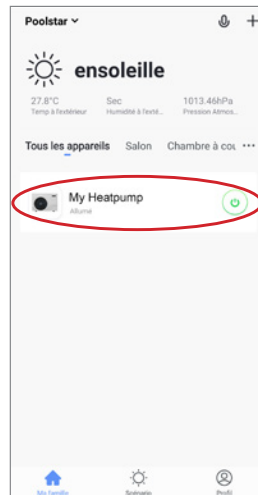
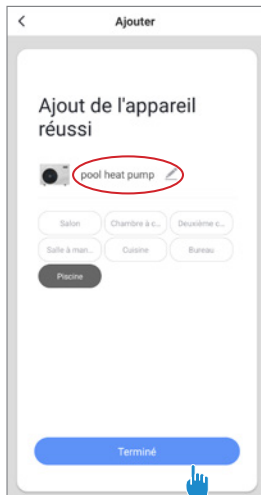

Note: The flashing stops when the box is connected to WiFi

4. USE

4.8 Controlling

User interface

- 1 Current pool temperature
- 2 Temperature set point
- 3 Current operating mode
- 4 Switch the heat pump on/off
- 5 Change the temperature
- 6 Change operating mode
- 7 Set the operating range



Heat pump operating mode selector

You can choose between Auto, Heating or Cooling modes.

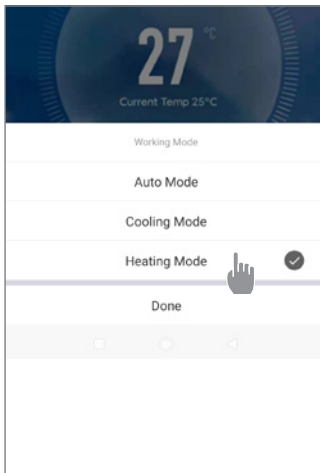

Available modes

- Automatic
- Cooling
- Heating

4. USE

About the settings

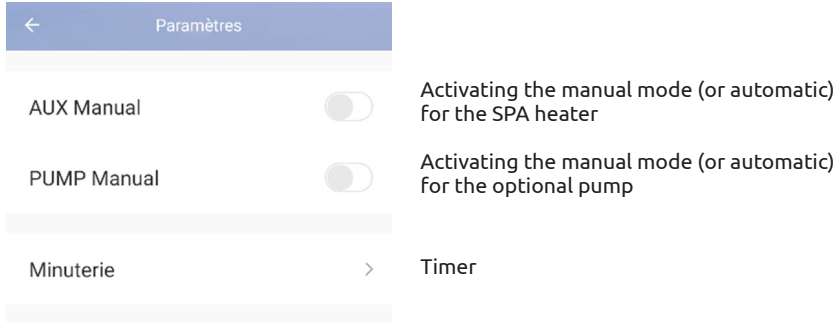

Setting up the heat pump operating range

Step 1: Create a time schedule, choose the time, the day(s) of the week concerned, and the action (switch on or switch off), then save.

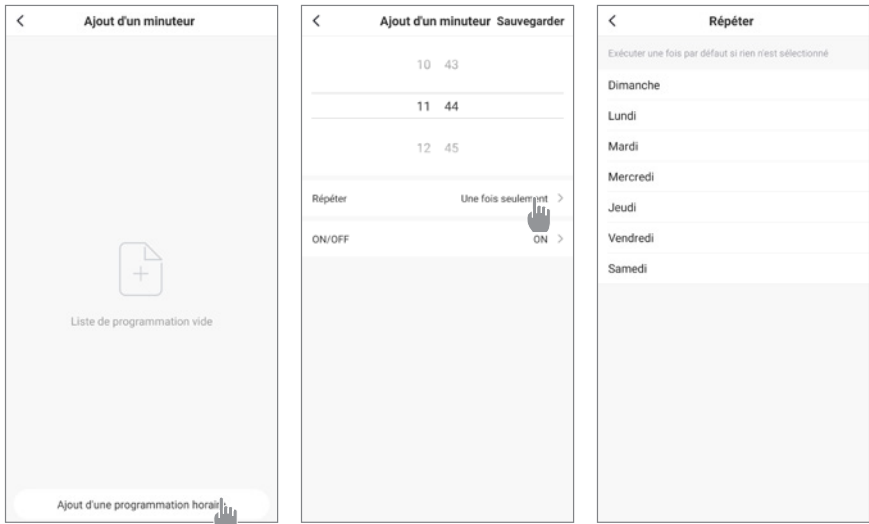

Step 2: To delete a time slot, press and hold the time slot.

4. USE

4.9 Status values

The system's settings can be checked and adjusted via the remote control by following these steps

Step 1: Press on  until you enter the settings verification mode.

Step 2: Press on  and  to see the parameters.





Step 3: Press on  to select the setting to be viewed.

Parameters table

Parameters	Indication	Adjustment range	Comments
D0	Ambient temperature	-20°C- 80°C	Measured value
D1	Inlet water temperature	-20°C- 80°C	Measured value
D2	Outlet gaz temperature	-20°C- 140°C	Measured value
D3	Coil temperature	-20°C- 80°C	Measured value
D4	Compressor	ON/OFF	Measured value
D5	Ventilator	ON/OFF	Measured value
D6	4-way valve	ON/OFF	Measured value
D7	High pressure protection	ON/OFF	Measured value
D8	Low pressure protection	ON/OFF	Measured value
D9	Flow sensor	ON/OFF	Measured value
D10	Outlet water temperature	-30°C- 99°C	Measured value
D11	Suction gaz temperature	-30°C- 99°C	Measured value
D12	Target open step	0 ~ 520	Measured value
D13	Actual open step	0 ~ 520	Measured value

4.10 Forced defrosting

When the heat pump is operating in heating mode:

1. Switch off the heat pump,
2. Press the button  for 3 seconds to access the parameter modification page.
3. Change parameter C34: by default, it is set to 0. Set it to 1 to activate it.
 - a. Select the desired parameter using the up and down arrows.
 - b. Press  to select the parameter to be adjusted.
 - c. Use the arrows to change the value of the parameter.
 - d. Press  to confirm, then exit the page.
4. Switch on the heat pump. The heat pump starts defrosting and the icon  flashes.

When defrosting is complete, the heat pump restarts in heating mode.

4. USE

4.11 Advanced settings



WARNING: This operation is used to assist servicing and future repairs.
The default settings should only be modified by an experienced professional person.

The system's settings can be checked and adjusted via the remote control by following these steps. Caution, some settings cannot be modified, check the settings table for more information.

Step 1: Switch off the heat pump.

Step 2: Keep pressing  for 3 seconds to access the settings.

Step 3: Select the desired setting using the down and up arrows

Step 4: Press on  to select the setting to be adjusted.

Step 5: Press on  to save the new value.

Parameters	Indication	Adjustment range	Default V.
C0	Setting inlet water temp in heating mode	10°C~40°C	38°C
C1	Water temp difference for restart in heating mode	0°C~3°C	0°C
C2	Auto restart (0-without, 1-with)	0~1	1
C3	Protection setting for too high discharge temp	30°C~120°C	115°C
C4	Max. inlet water setting temp in heating mode	30°C~60°C	40°C
C5	Min. inlet water setting temp in heating mode	5°C~30°C	10°C
C6	Difference water temp to stop in heating mode	1°C~3°C	1°C
C7	Setting inlet water temp in cooling mode	2°C~30°C	23°C
C8	Water temp difference for restart in heating mode	0°C~3°C	1°C
C9	Difference water temp to stop in cooling mode	0°C~3°C	0°C
C10	Max. inlet water setting temp in cooling mode	20°C~35°C	30°C
C11	Min. inlet water setting temp in cooling mode	2°C~18°C	2°C
C12	Protection setting for too low ambient temp	-25~20°C	-10°C
C13	Protection setting for too high ambient temp when heating	35~60°C	43°C
C14	Protection temp difference for ambient temp	1~10°C	1°C
C15	Water outlet temperature compensation in heating mode	-9°C~9°C	0°C
C16	Cooling mode water outlet temperature compensation	-9°C~9°C	0°C
C17	Selecting the inlet/outlet overtemperature protection function	0 (deactivated) /1 (activated)	0
C18	Input/output water overtemperature protection setting	35°C~80°C	43°C
C19	Inlet/outlet overtemperature protection hysteresis	1°C~10°C	2°C
C20	Selection of antenna ambient temperature differential overprotection function	0 (deactivated) /1 (activated)	0
C21	Difference between ambient temperature and coil temperature $\Delta T1$	0°C ~ 50°C	20°C
C22	Difference between ambient temperature and coil temperature $\Delta T2$	0°C ~ 50°C	16°C

4. USE

Parameters	Indication	Adjustment range	Default V.
C23	Difference between ambient temperature and coil temperature $\Delta T3$	0°C ~ 50°C	12°C
C24	Difference between room temperature and coil temperature $\Delta T4$	0°C ~ 50°C	8°C
C25	Detection of compressor start time based on difference between ambient temperature and coil temperature	5s ~ 60s	10s
C26	AUX turn On ambient temp in heater Auto mode	-5°C ~ 20°C	15°C
C27	AUX water temp difference for restart in heater Auto mode	1~5°C	5°C
C28	AUX water temp difference for restart in Manual mode	1~5°C	2°C
C29	Setting inlet water temp in Auto mode	2°C~40°C	38°C
C30	PUMP parameter	0 (deactivated) /1 (activated)	0
C31	PUMP working interval of time	30-90 min	60 min
C32	AUX parameter	0 (deactivated) /1 (activated)	1
C33	Protection setting for too high ambient temp when cooling	25-60°C	43°C
C34	Manual defrosting	0 (deactivated) /1 (activated)	0
H0	Defrosting mode activation timer	1~240min	40 min
H1	Defrosting mode max. duration	1~25min	8 min
H2	Defrosting exit coil temp	1~25°C	12°C
H3	Defrosting entry coil temp	-20~20°C	-1°C
H4	Temp difference between defrosting entry ambient temp and coil temp	0~15°C	5°C
H5	Min. Ambient temp to entry defrosting	0~20°C	20°C
P1	CN19 function selection	0 : no function 1 : high pressure switch (reserved) 2-3 : (reserved)	0
P2	Select degrees Celsius °C or Fahrenheit °F	0 : °C ; 1 : °F	0

When OFF, pressing on  for 5 seconds resets the settings to factory settings.

5. MAINTENANCE AND SERVICING

5.1 Maintenance, servicing and winter storage



WARNING: Before undertaking maintenance work on the unit, ensure that you have disconnected the electrical power supply.

Cleaning

The heat pump's casing must be cleaned with a damp cloth. The use of detergents or other household products could damage the surface of the casing and affect its properties.

The evaporator at the rear of the heat pump must be carefully cleaned with a vacuum cleaner and soft brush attachment.

Annual maintenance

The following operations must be undertaken by a qualified person at least once a year.

- Carry out safety checks.
- Check the integrity of the electrical wiring.
- Check the earthing connections.
- Monitor the state of the pressure gauge and the presence of refrigerant.

Winter storage

Your heat pump is designed to operate in rainy weather conditions and withstand frost using a specially created anti-frost technology. However it is not recommended to leave it outside for long periods of time (eg over winter). After draining down the pool for the winter, store the heat pump in a dry place.

6. REPAIRS



WARNING: Under normal conditions, a suitable heat pump can heat the water in a swimming pool by 1°C to 2°C per day. It is therefore quite normal to not feel any temperature difference in the system when the heat pump is working. A heated pool must be covered to avoid any loss of heat.

6.1 Breakdowns and faults

In the event of a problem, the heat pump's screen displays an error code instead of temperature indications. Please consult the table below to find the possible causes of a fault and the actions to be taken.

Code	Fault Name	Action
E00	Ambient temp too high or too low	Shutdown protection
E01	Inlet water temp sensor failure	Shutdown protection
E02	Ambient temp sensor failure	Shutdown protection
E03	Too high discharge gas temp	Shutdown protection
E04	Discharge temp sensor failure	Shutdown protection
E05	Coil temp sensor failure	Shutdown protection
EL	Low pressure protection	Shutdown protection
EH	High pressure protection	Shutdown protection
E06	Water flow protection	Shutdown protection
E18	Outlet water temperature sensor failure	Shutdown protection
E9	Suction gas temperature sensor failure	Shutdown protection

7. WARRANTY

7.1 General warranty conditions

The Poolstar Company guarantees the original owner against defective materials and faults in the manufacture of the Poolex heat pump for a period of **two (2) years**.

The warranty becomes effective on the date of the first invoice.

The warranty does not apply in the following cases:

- Malfunction or damage arising from an installation, usage or repair that is not in compliance with the safety instructions.
- Malfunction or damage arising from a chemical agent that is unsuitable for the pool.
- Malfunction or damage arising from conditions that are unsuitable for the equipment's purposes of use.
- Damage arising from negligence, accident or force majeure.
- Malfunction or damage arising from the use of unauthorized accessories.

Repairs undertaken during the warranty period must be approved prior to being carried out by an authorized technician. The warranty shall be null and void if the repair to the equipment is carried out by a person who is not authorized by the Poolstar company.

The guaranteed parts shall be replaced or repaired at Poolstar's discretion. Defective parts must be returned to our workshops to be covered during the warranty period. The warranty does not cover labor costs or unauthorized replacements. The return of the defective part is not covered by the warranty.

Dear Sir/Madam,

**A question ? A problem ? Or simply register your
guarantee, find us on our website:**

<http://assistance.poolstar.fr/>

We thank you for your trust in our products.
Enjoy your swimming!

Your details may be treated in accordance with the Data Protection Act of
6 January 1978 and will not be divulged to any third party.

DANKSAGUNG

Sehr geehrter Kunde,

Vielen Dank für Ihren Kauf und das damit verbundene Vertrauen in unsere Produkte.

Unsere Produkte sind das Ergebnis einer jahrelangen Forschungsarbeit auf dem Gebiet der Konstruktion und Fertigung von Schwimmbecken-Wärmepumpen. Wir haben den Anspruch, Ihnen ein qualitativ hochwertiges Produkt mit hervorragenden Leistungseigenschaften zu liefern.

Die vorliegende Anleitung wurde mit größter Sorgfalt erstellt und soll Ihnen dabei helfen, die Vorteile Ihrer Poolex-Wärmepumpe bestmöglich zu nutzen.

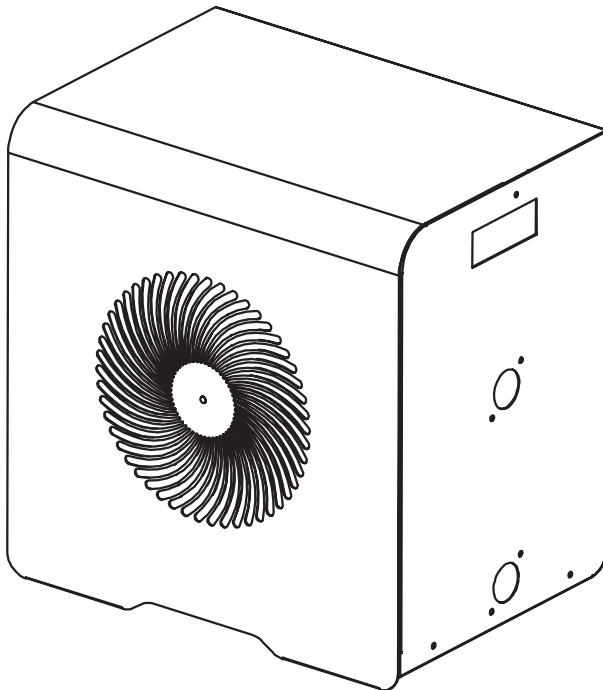



BITTE AUFMERKSAM LESEN

Die vorliegenden Installationsanweisungen sind ein integraler Bestandteil des Produkts. Sie müssen dem Installateur ausgehändigt und vom Nutzer aufbewahrt werden. Falls Sie die Anleitung verlieren sollten, verweisen wir auf die Website:

www.poolex.de

Alle in der vorliegenden Anleitung enthaltenen Anweisungen und Empfehlungen müssen sorgfältig gelesen und zur Kenntnis genommen werden, da sie wichtige Informationen zur sicheren Handhabung und Bedienung der Wärmepumpe beinhalten. **Bewahren Sie diese Anleitung an einem leicht zugänglichen Ort auf, damit Sie auch in Zukunft problemlos darauf zurückgreifen können.**

Die Installation muss von qualifiziertem Fachpersonal unter Einhaltung der geltenden Vorschriften und der Anweisungen des Herstellers durchgeführt werden. Eine unsachgemäße Installation kann Verletzungen von Personen oder Tieren sowie mechanische Schäden nach sich ziehen, für die der Hersteller in keiner Weise haftbar gemacht werden kann.

Nach dem Auspacken der Wärmepumpe überprüfen Sie bitte den Inhalt auf etwaige Schäden. Überzeugen Sie sich außerdem davon, dass der auf dem Manometer angezeigte Druck über 80 PSI liegt. Ist dies nicht der Fall, könnte ein Kältemittelleck vorliegen.

Stellen Sie vor dem Anschließen der Wärmepumpe sicher, dass die Installationsbedingungen vor Ort mit den in der vorliegenden Anleitung enthaltenen Vorgaben übereinstimmen und die maximal zugelassenen Grenzwerte für das betreffende Gerät nicht überschreiten.

Bei Ausfall und/oder Fehlfunktion muss die Wärmepumpe von der Stromversorgung getrennt werden. Es darf auf keinen Fall versucht werden, den Fehler zu beheben. Reparaturarbeiten dürfen nur von einem zugelassenen technischen Wartungsdienst unter Verwendung von Originalersatzteilen durchgeführt werden. Die Nichteinhaltung der vorgenannten Bestimmungen kann den sicheren Betrieb der Wärmepumpe beeinträchtigen.

Zur Gewährleistung einer effizienten und ordnungsgemäßen Funktion der Wärmepumpe ist es von wesentlicher Bedeutung, dass sie regelmäßig unter Beachtung der hier enthaltenen Anweisungen gewartet wird.

Wird die Wärmepumpe verkauft oder an einen anderen Benutzer übergeben, ist stets darauf zu achten, dass dem künftigen Benutzer neben dem Gerät auch alle technischen Unterlagen ausgehändigt werden.

Die Wärmepumpe darf nur für die Beheizung von Schwimmbecken verwendet werden. Jeder sonstige Verwendungszweck gilt als ungeeignet, unsachgemäß und sogar gefährlich.

Sämtliche vertraglichen und außervertraglichen Pflichten des Herstellers/Händlers gelten nicht für Schäden, die durch Installations- oder Bedienfehler oder durch eine Nichtbeachtung der hier enthaltenen Anleitungen oder der geltenden Installationsvorschriften für das in dieser Anleitung beschriebene Gerät verursacht werden.

INHALT

1. Allgemeines	116
1.1 Allgemeine Lieferbedingungen.....	116
1.2 Sicherheitshinweise.....	116
1.3 Wasseraufbereitung.....	117
2. Beschreibung	118
2.1 Lieferumfang.....	118
2.2 Allgemeine Merkmale.....	118
2.3 Technische Daten.....	119
2.4 Abmessungen.....	120
2.5 Explosionsdarstellung.....	121
3. Installation	122
3.1 Aufstellort.....	122
3.2 Installationsschema.....	123
3.3 Hydraulikanschluss.....	123
3.4 Elektroinstallation.....	123
3.5 Inbetriebnahm.....	124
4. Verwendung	125
4.1 Bedienfeld.....	125
4.2 Heizen/ Kühlung/ Automatisch-Modus.....	125
4.3 Wahl des Betriebsmodus der Wärmepumpe.....	126
4.4 Übersicht über andere Funktionen.....	126
4.5 Herunterladen und Installieren der Applikation „Poolex“.....	127
4.6 Konfiguration der Applikation.....	128
4.8 Steuerung.....	131
4.9 Statuswerte.....	133
4.10 Erzwungene Abtauung.....	133
4.11 Erweiterte Einstellungen.....	134
5. Wartung und Pflege	136
5.1 Wartung, pflege und überwinterung.....	136
6. Fehlerbehebung	137
6.1 Betriebsstörungen und Fehler.....	137
7. Garantie	138
7.1 Allgemeine Garantiebedingungen.....	138

1. ALLGEMEINES

1.1 Allgemeine Lieferbedingungen

Der Versand der Ware erfolgt frachtfrei und einschließlich Verpackung auf Risiko und Gefahr des Empfängers.

Der Empfänger muss eine Sichtprüfung durchführen, um eventuell an der Wärmepumpe entstandene Transportschäden (Kühlsystem, Abdeckplatten, Schaltkasten, Montagerahmen) zu identifizieren. Etwaige Transportschäden sind auf dem Lieferschein des Spediteurs schriftlich zu vermerken. Eine entsprechende Bestätigung muss innerhalb von 48 Stunden per Einschreiben an den Spediteur gesendet werden.



Das Gerät muss stets in senkrechter Position auf einer Palette sowie in der Originalverpackung gelagert und transportiert werden. Wird das Gerät in waagerechter Position abgestellt oder transportiert, warten Sie bitte mindestens 24 Stunden, bevor Sie es einschalten.

1.2 Sicherheitshinweise



WICHTIGER HINWEIS: Bitte lesen Sie die Sicherheitshinweise aufmerksam durch, bevor Sie das Gerät verwenden. Die nachstehenden Anweisungen sind sicherheitsrelevant und müssen zwingend beachtet werden.

Installation und Wartung

Installation, Inbetriebnahme, Wartung und Reparaturen dürfen nur von einer entsprechend qualifizierten Fachkraft unter Einhaltung der geltenden Normen durchgeführt werden.

Vor der Bedienung oder Durchführung von Arbeiten (Installation, Inbetriebnahme, Verwendung, Wartung) muss sich die verantwortliche Person mit allen im Installationshandbuch der Wärmepumpe enthaltenen Anweisungen sowie mit den technischen Daten vertraut machen.

Das Gerät darf keinesfalls in der Nähe von Wärmequellen, brennbaren Stoffen oder dem Frischlufteintritt eines Gebäudes aufgestellt werden.

Sofern das Gerät nicht in einem Bereich mit beschränktem Zutritt aufgestellt wird, muss ein Schutzgitter um die Wärmepumpe angebracht werden.

Während Installation, Wartung oder Reparaturen nicht auf die Rohrleitungen treten, da es andernfalls zu schweren Verbrennungen kommen kann.

Um schwere Verbrennungen zu vermeiden, muss die Wärmepumpe vor der Durchführung von Arbeiten am Kühlsystem ausgeschaltet und mehrere Minuten gewartet werden, bevor die Temperatur- und Drucksensoren angebracht werden.

Im Zuge der Wartung der Wärmepumpe ist der Kältemittel-Füllstand zu überprüfen.

Es muss überprüft werden, ob die Druckschalter für geringen und hohen Druck korrekt an das Kühlsystem angeschlossen sind und den Schaltkreis unterbrechen, wenn sie während der jährlichen Leckageinspektion des Geräts ausgelöst werden.

Die Kühlsystemkomponenten sind auf Anzeichen von Korrosion und Ölflecken zu prüfen.

1. ALLGEMEINES

Verwendung

Während der Ventilator in Betrieb ist, darf er keinesfalls berührt werden, da es andernfalls zu schwere Verletzungen kommen kann.

Sorgen Sie dafür, dass die Wärmepumpe für Kinder unzugänglich ist, um schwere Verletzungen durch die Rotoren des Wärmetauschers zu vermeiden.

Starten Sie das Gerät niemals, wenn sich kein Wasser im Schwimmbecken befindet oder wenn die Umwälzpumpe nicht läuft.

Überprüfen Sie monatlich die Wasserdurchflussmenge, und reinigen Sie ggf. den Filter.

Reinigung

Schalten Sie die Stromversorgung des Geräts aus.

Schließen Sie die Ventile für den Wassereinlass und -auslass.

Führen Sie keine Gegenstände in den Einlass und Auslass für Luft und Wasser ein.

Das Gerät darf nicht mit Wasser abgespült werden.

Reparatur

Arbeiten am Kühlsystem müssen unter Einhaltung der geltenden Sicherheitsbestimmungen durchgeführt werden.

Hartlötarbeiten müssen von einem ausgebildeten Schweißer durchgeführt werden.

Defekte Kühlsystemkomponenten dürfen nur gegen Ersatzteile ausgetauscht werden, die von unserer technischen Abteilung zertifiziert wurden.

Die Rohrleitungen dürfen nur gegen Kupferrohre gemäß der Norm NF EN12735-1 ausgetauscht werden.

Drucktests zur Leckageerkennung:

Um Brand- und Explosionsgefahr zu vermeiden, darf niemals Sauerstoff oder Trockenluft verwendet werden.

Stattdessen sind trockener Stickstoff oder eine Mischung aus Stickstoff und Kältemittel

1.3 Wasseraufbereitung

Poollex-Wärmepumpen für Schwimmbecken sind mit allen Arten von Wasseraufbereitungssystemen kompatibel.

Es muss jedoch sichergestellt werden, dass die Wasseraufbereitungsanlage (Dosierpumpe für Chlor, pH, Brom und/oder Salzwasser-Chlorinator) innerhalb des Hydraulikkreises nach dem Heizsystem installiert wird.

Um die Abnutzung Ihrer Wärmepumpe zu minimieren, sollte der pH-Wert des Wassers zwischen 6,9 und 8,0 liegen.

2. BESCHREIBUNG

2.1 Lieferumfang

Wärmepumpe Poolex Pico

Hydraulische Anschlüsse für Wasserzu- und -ablauf Durchmesser 32 / 38mm

Installations- und Gebrauchsanleitung

4 Vibrationsdämpfer

2.2 Allgemeine Merkmale

Merkmale der Poolex-Wärmepumpe:

- ◆ Zertifizierung gemäß CE- und RoHS-Richtlinie.
- ◆ Hohe Energieeffizienz mit bis zu 80 % weniger Verbrauch im Vergleich zu einem konventionellen Beheizungssystem.
- ◆ Ökologisches, umweltfreundliches Kältemittel R32 mit hoher Kälteleistung.
- ◆ Zuverlässiger und leistungsstarker branchenführender Kompressor.
- ◆ Verdampfer mit großer Wärmeaustauschfläche aus hydrophil beschichtetem Aluminium, der den Betrieb bei niedrigen Temperaturen ermöglicht.
- ◆ Benutzerfreundliche, intuitive Bedienfeld.
- ◆ Gehäuse aus höchst widerstandsfähigem Material mit UV-beständiger und wartungsfreundlicher Oberfläche.
- ◆ Geräuscharm

2. BESCHREIBUNG

2.3 Technische Daten

		MAG3	MAG4	MAG5
Luft ⁽¹⁾ 26°C Wasser ⁽²⁾ 26°C	Heizleistung (kW)	3,05	4	5
	Verbrauch (kW)	5.48	7.27	8.96
	COP (Koeffizient der Leistung)	5.55	5.5	5.58
Luft ⁽¹⁾ 15°C Wasser ⁽²⁾ 26°C	Heizleistung (kW)	2.26	3	3.8
	Verbrauch (kW)	2.5	3.26	4.2
	COP (Koeffizient der Leistung)	4.2	4.1	4.3
Luft ⁽¹⁾ 35°C Wasser ⁽²⁾ 27°C	Cooling capacity (kW)	1.9	2.5	3.2
	Verbrauch (kW)	0.613	0.833	1.032
	EER (Energie-Effizienz-Verhältnis)	3.1	3	3.1
Elektrizitätsversorgung	Einphasig 220-240V ~ 50Hz			
Maximale Leistung (kW)	0.95	1.2	1.2	
Maximaler Strom (A)	4.3	5.6	6.9	
Heiztemperaturbereich	15°C ~ 40°C			
Betriebsbereich	-5°C ~ 43°C			
Abmessungen der Einheit B x B x H (mm)	420x290x430	420x290x430	470x290x430	
Gewicht pro Einheit (kg)	25	26	28	
Schalldruckpegel in 10 m Entfernung(dBA) ⁽³⁾	<35	<35	<36	
Hydraulischer Anschluss (mm)	PVC 32 / 38mm			
Wärmetauscher	PVC-Tank und Titan-Heizwendel			
Min. Wasserdurchflussmenge(m³/h)	2	2	2.5	
Kompressor-Typ	Rotatif			
Kältemittel	R32			
Wasserdicht IP	IPX4			
Lastverlust (mCE)	0.8	0.8	0.9	
Max. Pool-Volumen (m³) ⁽⁴⁾				
Bedienfeld	LED-Kontrollbildschirm			
Modus	Heizen / Kühlen			

Die technischen Daten unserer Wärmepumpen sind nur zu Informationszwecken gedacht. Wir behalten uns das Recht vor, daran ohne Vorankündigung Änderungen vorzunehmen.

¹ Umgebungstemperatur der Luft

² Anfängliche Wassertemperatur

³ Lärmbelastung bei 10 m Entfernung gemäß Richtlinien EN ISO 3741 und EN ISO 354

2. BESCHREIBUNG

2.4 Abmessungen

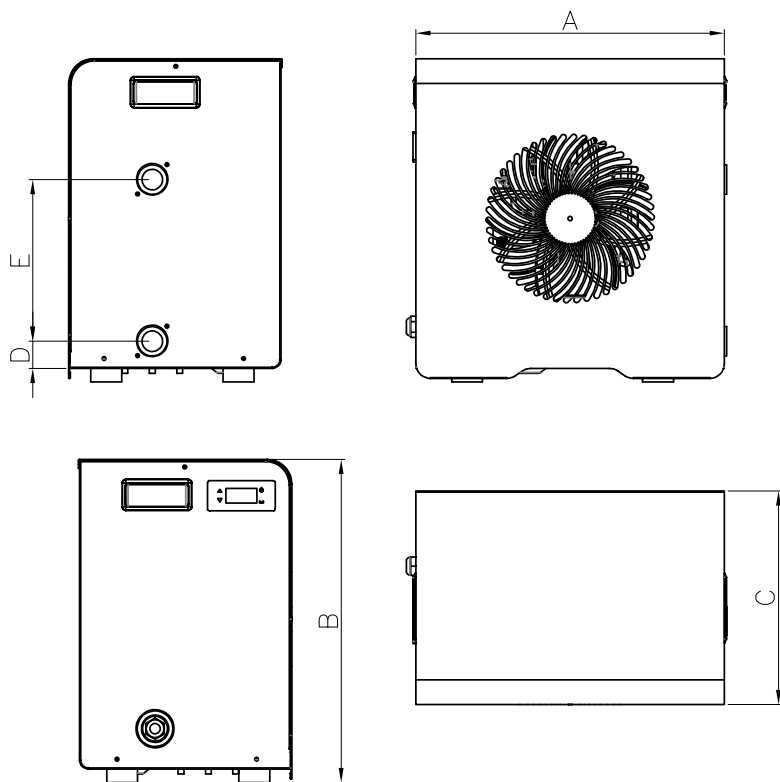

Abmessungen in mm

	Poolex MAG3 / MAG4	Poolex MAG5
A	420	470
B	290	290
C	430	430
D	37.5	37.5
E	220	220

2. BESCHREIBUNG

2.5 Explosionsdarstellung

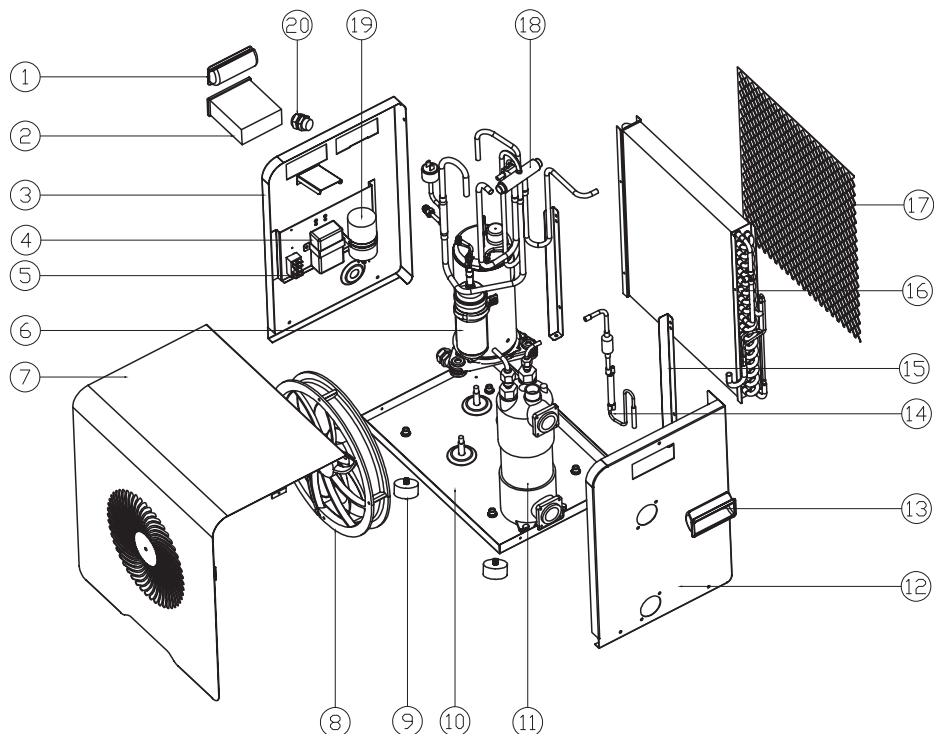

- | | |
|-------------------------------|---------------------------------|
| 1. Linker Handgriff | 11. Wärmetauscher |
| 2. Bedienfeld | 12. Rechte Seitenwand |
| 3. Linkes Seitenpaneel | 13. Rechter Handgriff |
| 4. Elektrischer Transformator | 14. Gasleitung |
| 5. Elektrischer Schaltkasten | 15. Rechte Seitenplatte |
| 6. Kompressor | 16. Verdampfer |
| 7. Frontplatte | 17. Schutzgitter |
| 8. Ventilator und Motor | 18. 4-Wege-Ventil |
| 9. GummifüÙe | 19. Kondensator des Verdichters |
| 10. Untere Platte | 20. Elektrische Klemmleiste |

3. INSTALLATION

3.2 Installationsschema

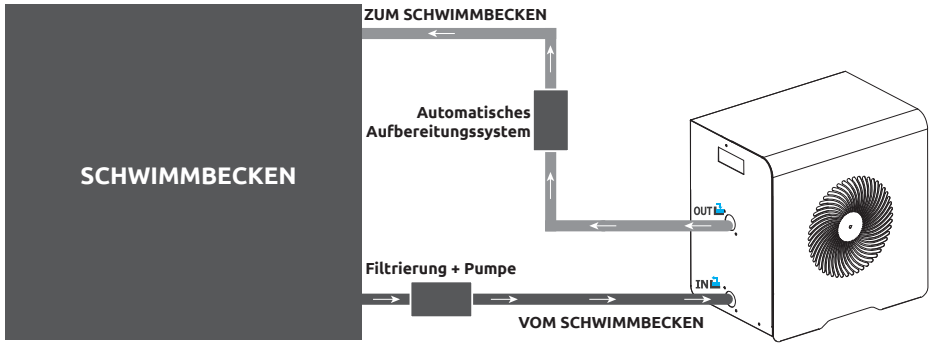

Der der Wärmepumpe vorgeschaltete Filter muss regelmäßig gereinigt werden, damit das zirkulierende Wasser sauber ist und etwaige Funktionsprobleme aufgrund einer Verschmutzung oder Verstopfung des Filters vermieden werden.

3.3 Hydraulikanschluss

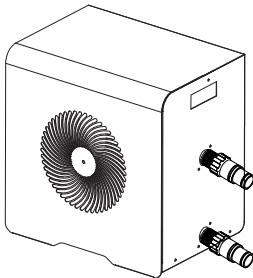

Schritt 1

Schrauben Sie die Anschlüsse an der Wärmepumpe fest

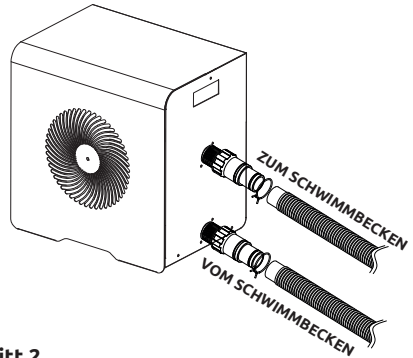

Schritt 2

Schließen Sie das Wasserauslassrohr und das Wasseransaugrohr an

3.4 Elektroinstallation

In der Steckdose der Wärmepumpe ist ein 10mA Differentialschutzschalter eingebaut.

Testen Sie regelmäßig die ordnungsgemäße Funktion. Bei wiederholtem Auslösen oder im Zweifelsfall wenden Sie sich an den Kundendienst.

Stellen Sie vor dem Anschließen der Wärmepumpe sicher, dass die Steckdose ordnungsgemäß geerdet ist.

Drücken Sie RESET, um die Wärmepumpe einzuschalten. Die Netzanzeige leuchtet rot: Die Wärmepumpe ist eingeschaltet.

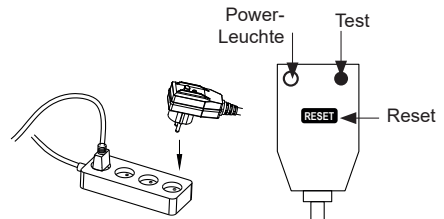

3. AUFBAU

3.5 Inbetriebnahme

Betriebsbedingungen

Damit die Wärmepumpe normal funktioniert, muss die Umgebungstemperatur der Luft zwischen -10°C und 43°C liegen, wenn sie allein verwendet wird, oder zwischen -7°C und 10°C , wenn sie mit dem SPA-Heizung verwendet wird.

Vorherige Hinweise

Gehen Sie folgendermaßen vor, bevor Sie die Wärmepumpe in Betrieb nehmen:

- Überprüfen Sie, ob das Gerät standsicher ist.
- Kontrollieren Sie die ordnungsgemäße Funktion Ihrer Elektroinstallation.
- Stellen Sie sicher, dass die Hydraulikanschlüsse dicht sind und kein Wasser austritt.
- Entfernen Sie alle unnötigen Gegenstände und Werkzeuge aus dem Bereich um das Gerät.

Inbetriebnahme

1. Schließen Sie den Netzstecker des Geräts an.
2. Aktivieren Sie die Umwälzpumpe.
3. Aktivieren Sie den Stromversorgungsschutz des Geräts (Differenzschalter befindet sich am Stromkabel).
4. Aktivieren Sie die Wärmepumpe.
5. Wählen Sie die gewünschte Temperatur mithilfe eines der Modi auf dem Bedienfeld.
6. Der Kompressor der Wärmepumpe wird sich nach kurzer Zeit einschalten.

Voilà, jetzt müssen Sie nur noch warten, bis die gewünschte Temperatur erreicht ist.



WICHTIGER HINWEIS: Unter normalen Bedingungen kann eine geeignete Wärmepumpe das Wasser in einem Schwimmbecken um 1 bis 2°C pro Tag erwärmen. Es ist daher durchaus normal, wenn Sie keinen Temperaturunterschied im System spüren können, während die Wärmepumpe arbeitet.

Um Wärmeverlust zu vermeiden, muss ein beheiztes Schwimmbecken abgedeckt werden.

Gut zu wissen, dass Sie nach einem Stromausfall neu starten

Nach einem Stromausfall oder einem abnormalen Herunterfahren wird das System wieder eingeschaltet und befindet sich im Standby-Zustand. Setzen Sie den Differentialstecker zurück und schalten Sie die Wärmepumpe ein.

4. VERWENDUNG

4.1 Bedienfeld

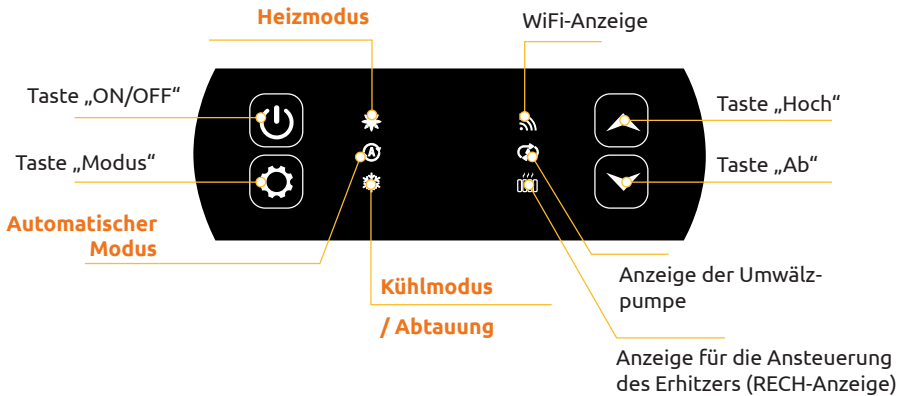

4.2 Heizen/ Kühlung/ Automatisch-Modus



Überzeugen Sie sich anfangs davon, dass die Filterpumpe funktioniert und dass Wasser durch die Wärmepumpe zirkuliert.

Bevor Sie die Soll-Temperatur einstellen, müssen Sie einen Betriebsmodus für die Fernbedienug auswählen:



Heizmodus

Wählen Sie den Betriebsmodus Heizen, wenn Sie möchten, dass die Wärmepumpe das Wasser im Becken heizt.



Kühlmodus

Wählen Sie den Betriebsmodus Kühlen, wenn Sie möchten, dass die Wärmepumpe das Wasser im Becken kühlt.



Automatischer Modus



Wählen Sie den automatischen Modus für die Wärmepumpe, um den Modus intelligent zu ändern.

4. VERWENDUNG

4.3 Wahl des Betriebsmodus der Wärmepumpe

Standardmäßig befindet sich die Wärmepumpe im Heizbetrieb

Um den Betriebsmodus zu ändern, wenn die Wärmepumpe auf ON steht :

- Drücken Sie die Taste  **3 Sekunden** lang, die Wärmepumpe schaltet dann auf Kühlen um.
- Drücken Sie die Taste  erneut für **3 Sekunden**, die Wärmepumpe schaltet dann auf Automatik.
- Drücken Sie die Taste  erneut für **3 Sekunden**, die Wärmepumpe schaltet dann auf Heizen um.

Die verschiedenen Modi bilden also einen Zyklus:

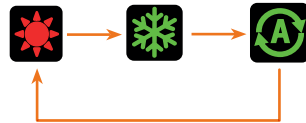

Gut zu wissen:

Es kann mehrere Minuten dauern, bis die Wärmepumpe den Betriebsmodus wechselt, um die Zirkulation der Kältemittel zu erhalten.

Die maximale Solltemperatur beträgt 40°C.

4.4 Übersicht über andere Funktionen

Die LEDs auf der rechten Seite des Bedienfelds zeigen die weiteren Funktionen der O'SPA-Wärmepumpe an.



WiFi-Anzeige

Er zeigt den Status Ihrer WLAN-Verbindung an. Er blinkt während des Pairings (siehe § "4.7 Koppeln der Wärmepumpe", Seite 130). Sie leuchtet, wenn die Verbindung hergestellt ist.



Anzeige der Umwälzpumpe

Sie ist beleuchtet, wenn die Umwälzpumpe aktiv ist:

- Dauerlicht im Automatikmodus,
- Blinklicht im manuellen Modus.



Anzeige für die Ansteuerung des Erhitzers

Die RECH-Anzeige leuchtet, wenn der Heizer aktiv ist :

- Dauerlicht im Automatikmodus,
- Blinklicht im manuellen Modus.

4. VERWENDUNG

4.5 Herunterladen und Installieren der Applikation „Poolex“

Über die Applikation Poolex :

Für die Fernsteuerung Ihrer Wärmepumpe müssen Sie ein „Poolex“-Konto einrichten.

Mit der „Poolex“-App können Sie Ihre Poolgeräte von jedem Ort aus fernsteuern. Sie können mehrere Geräte gleichzeitig hinzufügen und steuern. Geräte, die mit Smart Life oder Tuya (je nach Land) kompatibel sind, sind auch mit der „Poolex“-App kompatibel.

Mit der „Poolex“-App können Sie die von Ihnen eingerichteten Geräte mit anderen „Poolex“-Konten teilen, Betriebswarnungen in Echtzeit erhalten und Szenarien mit mehreren Geräten erstellen, die auf den Wetterdaten der App basieren (Geolokalisierung erforderlich).

Die Nutzung der „Poolex“-App bedeutet auch, dass Sie an der kontinuierlichen Verbesserung unserer Produkte mitwirken.

Wir stellen Ihnen die App "Poolex" vor, da wir unsere Tests mit dieser App durchführen. Sie können jedoch auch eine gleichwertige Anwendung wählen, wenn Sie möchten, z. B. "Tuya Smart".

iOS :

Scannen oder suchen Sie „Poolex“ im App Store, um die Applikation herunterzuladen :



Überprüfen Sie vor der Installation der Anwendung die Kompatibilität Ihres Telefons und die Version Ihres Betriebssystems

Android :

Scannen oder suchen Sie „Poolex“ bei Google Play, um die Applikation herunterzuladen :



Überprüfen Sie vor der Installation der Anwendung die Kompatibilität Ihres Telefons und die Version Ihres Betriebssystems

4. VERWENDUNG

4.6 Konfiguration der Applikation



WICHTIGER HINWEIS: Bevor Sie beginnen, vergewissern Sie sich, dass Sie die Applikation „Smart Life“ heruntergeladen haben, mit Ihrem lokalen WLAN-Netzwerk verbunden sind, und dass Ihre Wärmepumpe elektrisch betrieben wird und in Betrieb ist.

Die Fernsteuerung Ihrer Wärmepumpe erfordert die Einrichtung eines „Smart Life“-Kontos. Wenn Sie bereits ein „Smart Life“-Konto haben, melden Sie sich bitte an und gehen Sie direkt zu Schritt 3.

Schritt 1: Klicken Sie auf „Neues Konto erstellen“ und wählen Sie dann als Registriermodus

„E-Mail“ oder „Telefon“; ein Verifizierungscode wird Ihnen zugesandt.

Geben Sie Ihre E-Mail-Adresse oder Telefonnummer ein und klicken Sie danach auf „Verifizierungscode anfordern“.

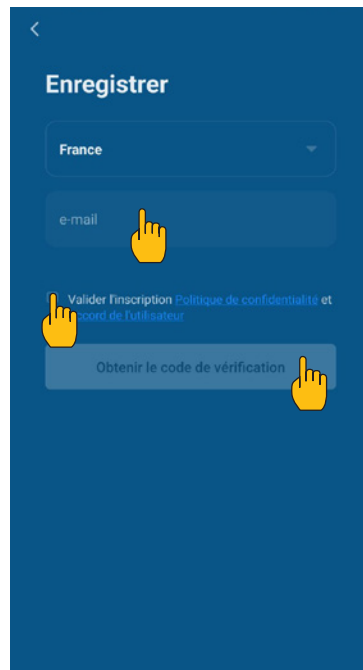
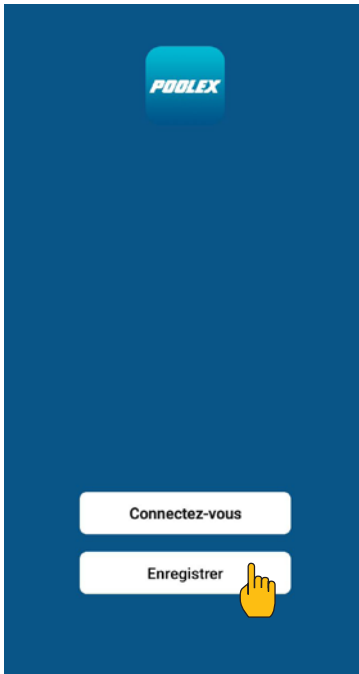

Schritt 2: Geben Sie den Verifizierungscode ein, den Sie per E-Mail oder Telefon erhalten haben, um Ihr Konto zu bestätigen.

Herzlichen Glückwunsch, Sie sind jetzt Teil der „Smart Life“-Community.

4. VERWENDUNG

Schritt 3 (empfohlen): Fügen Sie einen Bereich hinzu, indem Sie auf „...“ und danach auf „Einen Bereich hinzufügen“ drücken, nun den Namen des hinzuzufügenden Bereiches eingeben (zum Beispiel „Schwimmbad“), und dann auf „Fertig“ drücken.

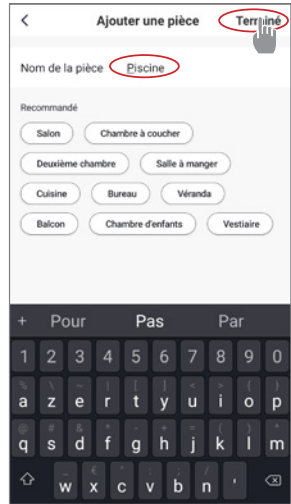
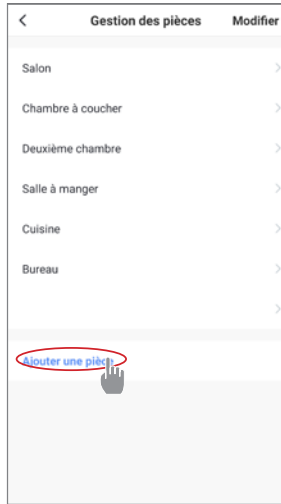
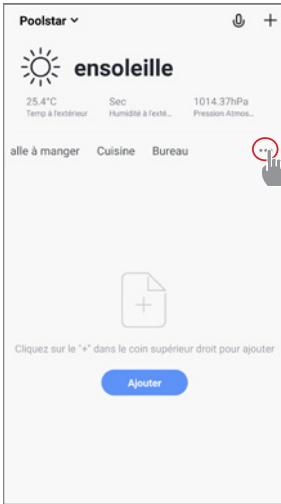

Schritt 4: Fügen Sie Ihrem Bereich „Schwimmbad“ jetzt ein Gerät hinzu: Drücken Sie auf „Hinzufügen“ (oder auf das „+“) anschließend auf „Große Geräte ...“ und dann auf „Heißwasserbereiter“.

Lassen Sie Ihr Smartphone zu diesem Zeitpunkt auf dem Bildschirm „Hinzufügen“ und fahren Sie mit dem Kopplungsschritt der Steuereinheit fort.

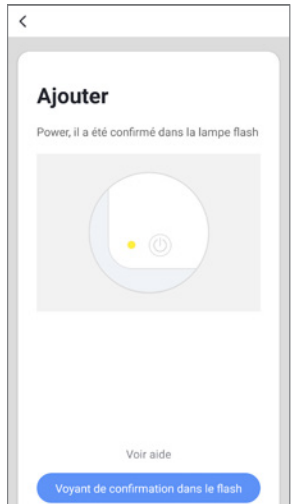
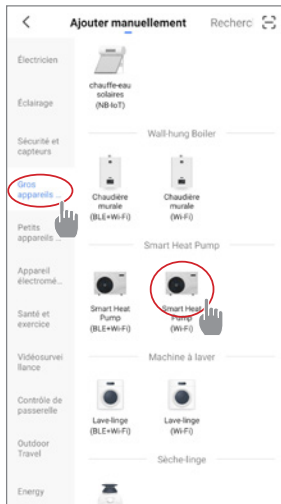
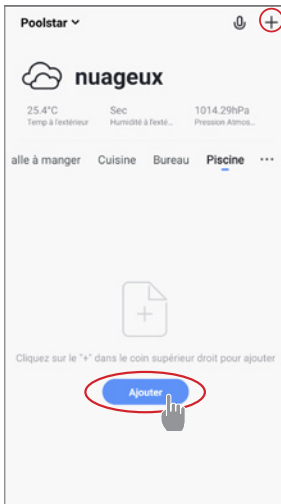

DE

4. VERWENDUNG

4.7 Koppeln der Wärmepumpe

Schritt 1: Starten Sie nun das Pairing.

Wählen Sie das WiFi-Netzwerk in Ihrem Haus, geben Sie das WiFi-Passwort ein und drücken Sie auf "Bestätigen".



WICHTIGER HINWEIS: Wählen Sie Ihr WLAN-Heimnetzwerk, geben Sie das WLAN-Passwort ein und drücken Sie auf «Bestätigen».

Wenn Ihr WLAN die 5-GHz-Frequenz verwendet, rufen Sie die Schnittstelle Ihres WLAN-Heimnetzwerks auf, um ein zweites 2,4-GHz-WLAN-Netzwerk zu erstellen (für die meisten Internet-Boxen, Router und WiFi-Access-Points).

Schritt 2: Aktivieren Sie den Pairing-Modus an Ihrer Wärmepumpe wie folgt:

Die Vorgehensweise hängt vom Modell Ihrer Steuerbox ab.



Wenn die Wärmepumpe eingeschaltet ist,

Drücken Sie gleichzeitig  für 5 Sekunden um das WiFi-Pairing zu starten. Das WiFi-Logo blinkt.

Das Pairing ist erfolgreich. das "WiFi"-Logo bleibt fest, Sie können Ihre Poolex-Wärmepumpe umbenennen und dann auf «Fertig» klicken.

Herzlichen Glückwunsch, Ihre Wärmepumpe kann jetzt von Ihrem Smartphone aus gesteuert werden.

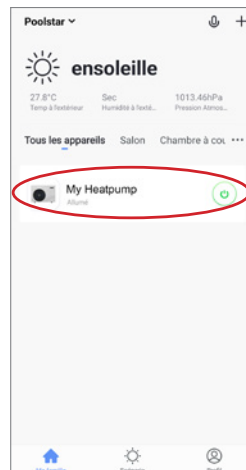
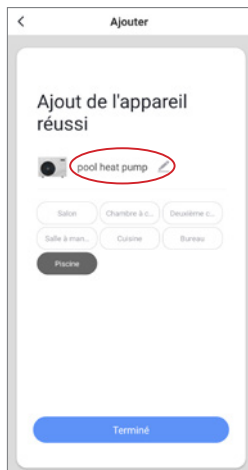
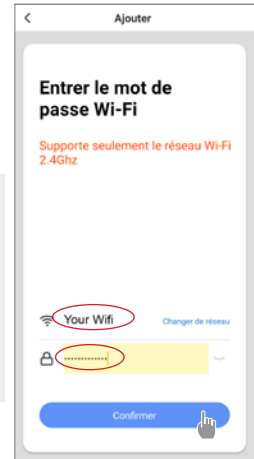

4. VERWENDUNG

4.8 Steuerung

Präsentation der Benutzeroberfläche

- 1 Aktuelle Beckentemperatur
- 2 Temperatur-Sollwert
- 3 Aktuelle Betriebsart
- 4 Ein- und Ausschalten der Wärmepumpe
- 5 Ändern der Temperatur
- 6 Ändern der Betriebsart
- 7 Konfiguration der Betriebsbereiche

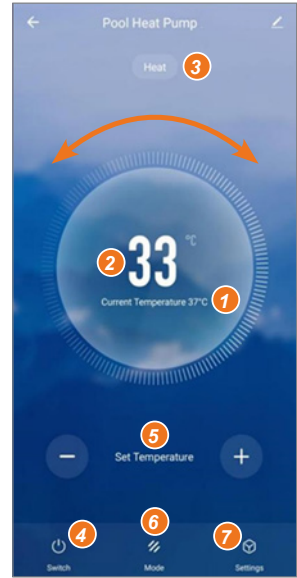

Auswahl der Betriebsmodi der Wärmepumpe

Sie können zwischen Automatikbetrieb (Auto), Beheizung (Heating) oder Abkühlung (Cooling) wählen.

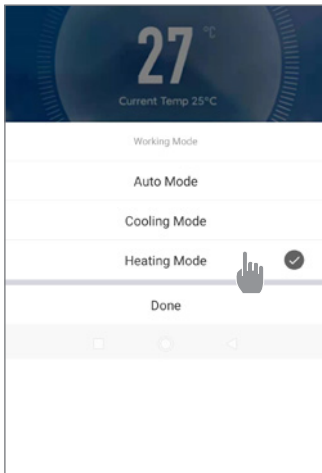

Verfügbare Modi

- Automatik
- Kühlung
- Heizung

4. VERWENDUNG

Darstellung der Einstellungen

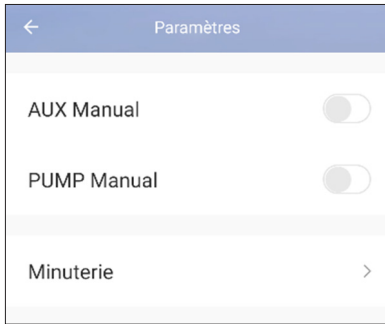

Aktivierung des manuellen (oder automatischen) Modus für das SPA-Heizgerät

Aktivierung des manuellen (oder automatischen) Modus für die optionale Pumpe

Timer

Konfigurieren der Betriebsbereiche der Wärmepumpe

Schritt 1: Erstellen Sie einen Zeitplan, wählen Sie die Uhrzeit, den/die Tag(e) der betreffenden Woche und die Aktion (Ein- oder Ausschalten) aus und speichern Sie anschließend.

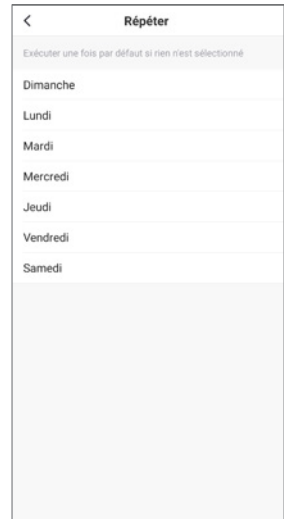
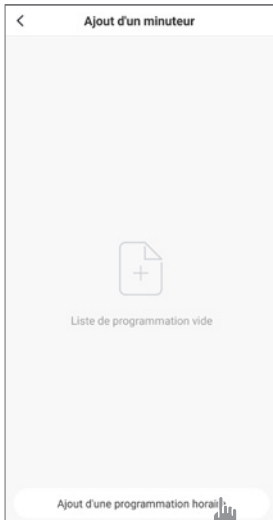

Schritt 2: Um ein Zeitfenster zu löschen, halten Sie es lange gedrückt.

4. VERWENDUNG

4.9 Statuswerte

Die Systemparameter können über der Steuereinheit überprüft und eingestellt werden. Befolgen Sie hierzu die nachfolgenden Schritte.

Schritt 1: Drücken Sie , um den Modus zur Überprüfung der Einstellungen aufzurufen.

Schritt 2: Drücken Sie  und , um die Einstellungen zu sehen.





Schritt 3: Drücken Sie , um die Einstellung auszuwählen, die Sie überprüfen möchten.

Tabelle der Einstellungen

Einstellungen	Beschreibung	Einstellbereich	Kommentare
D0	Umgebungstemperatur	-20°C - 80°C	Gemessener
D1	Wassereintrittstemperatur	-20°C - 80°C	Gemessener
D2	Gasaustrittstemperatur	-20°C - 140°C	Gemessener
D3	Temperatur des Wärmetauschers	-20°C - 80°C	Gemessener
D4	Kompressor	ON/OFF	Gemessener
D5	Ventilator	ON/OFF	Gemessener
D6	Ventil mit 4 Ausgängen	ON/OFF	Gemessener
D7	Hochdruckventil	ON/OFF	Gemessener
D8	Niederdruckventil	ON/OFF	Gemessener
D9	Durchflusssensor	ON/OFF	Gemessener
D10	Auslasswassertemperatur	-30°C - 99°C	Gemessener
D11	Ansauggastemperatur	-30°C - 99°C	Gemessener
D12	Eröffnungsschritt Ziel	0 ~ 520	Gemessener
D13	Aktueller Eröffnungsschritt	0 ~ 520	Gemessener

4.10 Erzwungene Abtaugung

Wenn die Wärmepumpe im Heizmodus läuft :

1. Schalten Sie die Wärmepumpe aus,
2. Drücken Sie 3s auf die Taste , um die Seite zum Ändern der Einstellungen aufzurufen.
3. Ändern Sie den Parameter C34 : Standardmäßig ist er auf 0 eingestellt. Setzen Sie ihn auf 1, um ihn zu aktivieren.
 - a. Wählen Sie die gewünschte Einstellung mit den Pfeiltasten nach oben und unten.
 - b. Drücken Sie , um den anzupassenden Parameter auszuwählen.
 - c. Verwenden Sie die Pfeile, um den Wert der Einstellung zu ändern.
 - d. Drücken Sie  zum Bestätigen auf und verlassen Sie die Seite.
4. Schalten Sie die Wärmepumpe ein. Die Wärmepumpe beginnt mit dem Abtauvorgang und das Symbol  blinkt.

Wenn die Abtaugung abgeschlossen ist, startet die Wärmepumpe wieder im Heizmodus.

4. VERWENDUNG

4.11 Erweiterte Einstellungen



WICHTIGER HINWEIS: Dies dient dazu, zukünftige Wartungs- und Reparaturarbeiten zu erleichtern. Nur ein erfahrener Fachmann sollte die Standardeinstellungen ändern.

Die Standardeinstellungen können über der Steuereinheit überprüft und eingestellt werden. Befolgen Sie hierzu die nachfolgenden Schritte. Achtung, einige Einstellungen können nicht geändert werden. Weitere Informationen finden Sie in der Tabelle mit den Einstellungen.

Schritt 1: Schalten Sie die Wärmepumpe aus.

Schritt 2: Drücken Sie  3s um die Einstellungen zu sehen.

Schritt 3: Wählen Sie die gewünschte Einstellung mit den Pfeiltasten nach oben und unten.

Schritt 4: Drücken Sie , um die anzupassende Einstellung zu wählen.

Schritt 5: Drücken Sie , um den neuen Wert zu speichern.

Einstellungen	Beschreibung	Einstellbereich	Standardwert
C0	Einstellung der Wasserzulauftemperatur im Heizbetrieb	10°C~40°C	38°C
C1	Wassertemperaturdifferenz für Neustart im Heizbetrieb	0°C~3°C	0°C
C2	Automatischer Neustart (0-ohne, 1-mit)	0~1	1
C3	Schutzeinstellung für zu hohe Auslauftemperatur	30°C~120°C	115°C
C4	Maximale Zulaufwasser-Einstelltemperatur im Heizbetrieb	30°C~60°C	40°C
C5	Min. Zulaufwasser-Einstelltemperatur im Heizbetrieb	5°C~30°C	10°C
C6	Differenz Wassertemperatur zum Anhalten im Heizbetrieb	1°C~3°C	1°C
C7	Einstellung der Zulaufwassertemperatur im Kühlbetrieb	2°C~30°C	23°C
C8	Wassertemperaturdifferenz für Neustart im Kühlbetrieb	0°C~3°C	1°C
C9	Differenz der Wassertemperatur bis zum Anhalten im Kühlbetrieb	0°C~3°C	0°C
C10	Max. Einstelltemperatur des Wasserzulaufs im Kühlbetrieb	20°C~35°C	30°C
C11	Min. Zulaufwassertemperatur im Kühlbetrieb	2°C~18°C	2°C
C12	Schutzeinstellung für zu niedrige Umgebungstemperatur	-25~20°C	-10°C
C13	Schutzeinstellung für zu hohe Umgebungstemperatur im Heizbetrieb	35~60°C	43°C
C14	Schutztemperaturdifferenz für Umgebungstemperatur	1~10°C	1°C
C15	Ausgleich der Wasseraustrittstemperatur des Heizmodus	-9°C~9°C	0°C
C16	Kompensation der Wasseraustrittstemperatur des Kühlmodus.	-9°C~9°C	0°C
C17	Auswahl der Funktion zum Schutz vor Übertemperaturen des Ein-/Auslaufwassers.	0 (désactivé) /1 (activé)	0
C18	Einstellung des Schutzes vor Übertemperaturen des ein-/auslaufenden Wassers.	35°C~80°C	43°C
C19	Hysterese des Schutzes vor Übertemperaturen des Ein-/Ausgangwassers.	1°C~10°C	2°C
C20	Auswahl der Funktion Differenzieller Überschutz bei Umgebungstemperatur der Antenne.	0 (désactivé) /1 (activé)	0
C21	Differenz zwischen der Umgebungstemperatur und der Temperatur der Heizschlange ΔT_1	0°C ~ 50°C	20°C

4. VERWENDUNG

Einstellungen	Beschreibung	Einstellbereich	Standardwert
C22	Differenz zwischen der Umgebungstemperatur und der Temperatur der Heizschlange ΔT_2	0°C ~ 50°C	16°C
C23	Differenz zwischen der Raumtemperatur und der Temperatur der Heizschlange ΔT_3	0°C ~ 50°C	12°C
C24	Differenz zwischen der Raumtemperatur und der Temperatur der Heizschlange ΔT_4	0°C ~ 50°C	8°C
C25	Erkennung der Startzeit des Kompressors anhand der Differenz zwischen Raumtemperatur und Temperatur der Rohrschlange.	5s ~ 60s	10s
C26	AUX Einschalten der Umgebungstemperatur im Heizbetrieb Auto-Modus	-5°C ~ 20°C	15°C
C27	AUX-Wassertemperaturdifferenz für Neustart im Heizbetrieb Auto-Modus	1~5°C	5°C
C28	AUX-Wassertemperaturdifferenz für Neustart im manuellen Modus	1~5°C	2°C
C29	Einstellung der Zulaufwassertemperatur im Auto-Modus	2°C~40°C	38°C
C30	PUMPE-Parameter	0 (deaktiviert) /1 (aktiviert)	0
C31	PUMPE Arbeitsintervall der Zeit	30-90 min	60 min
C32	AUX-Parameter	0 (deaktiviert) /1 (aktiviert)	1
C33	Schutzeinstellung für zu hohe Umgebungstemperatur beim Kühlen	25-60°C	43°C
C34	Zwangsweise Abtauwung	0 (deaktiviert) /1 (aktiviert)	0
H0	Timer für die Aktivierung des Abtaubetriebs	1~240min	40 min
H1	Maximale Dauer des Abtaubetriebs	1~25min	8 min
H2	Temperatur des Abtauausgangsregisters	1~25 °C	12°C
H3	Eingangstemperatur des Abtauregisters	-20~20 °C	-1°C
H4	Temperaturdifferenz zwischen der Umgebungstemperatur am Abtaueingang und der Spulentemperatur	0~15 °C	8°C
H5	Min. Umgebungstemperatur bis zum Abtaueintritt	0~20 °C	20°C
P1	CN6 Funktionsauswahl	0 : keine Funktion 1 : Hochdruckschalter (reserviert) 2 - 3 : (reserviert)	0
P2	Auswahl Grad Celsius °C oder Fahrenheit °F	0 : °C ; 1 : °F	0

Wenn Sie im AUS-Zustand  5 Sekunden lang drücken, werden die Einstellungen auf die Werkseinstellungen zurückgesetzt.

5. WARTUNG UND PFLEGE

5.1 Wartung, pflege und überwinterung



WICHTIGER HINWEIS: Vor Beginn von Wartungsarbeiten am Gerät müssen Sie das Gerät unbedingt von der Stromversorgung trennen.

Reinigung

Das Gehäuse der Wärmepumpe sollte mit einem feuchten Lappen gereinigt werden. Die Verwendung von Reinigungs- oder anderen Haushaltsmitteln kann die Oberfläche des Gehäuses beeinträchtigen und seine Eigenschaften verändern.

Der Verdampfer auf der Rückseite der Wärmepumpe muss vorsichtig mit einem Staubsauger mit weichem Bürstenaufsatz abgesaugt werden.

Jährliche Wartung

Folgende Arbeiten sind mindestens einmal pro Jahr von einer qualifizierten Person vorzunehmen:

- Sicherheitsprüfungen.

- Überprüfung der Integrität der elektrischen Kabel.

- Überprüfung der Erdungsanschlüsse.

Überwinterung

Ihre Wärmepumpe ist so konzipiert, dass sie bei jedem Wetter funktioniert. Wenn Sie Ihr SPA überwintern, ist es jedoch nicht ratsam, die Wärmepumpe für längere Zeit (z. B. über den Winter) draußen zu lassen. Nachdem Sie das SPA für den Winter entleert haben, bauen Sie die Wärmepumpe ab und lagern Sie sie an einem sauberen und trockenen Ort.

6. FEHLERBEHEBUNG



WICHTIGER HINWEIS: Unter normalen Bedingungen kann eine geeignete Wärmepumpe das Wasser in einem Schwimmbecken um 1 bis 2 °C pro Tag erwärmen. Es ist daher durchaus normal, wenn Sie keinen Temperaturunterschied im System spüren können, während die Wärmepumpe arbeitet.

Um Wärmeverlust zu vermeiden, muss ein beheiztes Schwimmbecken abgedeckt werden.

6.1 Betriebsstörungen und Fehler

Im Falle eines Fehlers wird auf dem Display der Wärmepumpe anstelle der Temperaturwerte ein Fehler angezeigt. Die möglichen Fehlerursachen sowie die zu ergreifenden Maßnahmen entnehmen Sie bitte der unten Tabelle.

Code	Name der Panne	Aktion
E00	Lufttemperatur zu warm oder zu kalt	Abschaltschutz
E01	Fehler des Eingangstemperatursensors	Abschaltschutz
E02	Fehler des Raumtemperatursensors	Abschaltschutz
E03	Gastemperatur zu hoch	Abschaltschutz
E04	Fehler des Sensors für die Auslasstemperatur	Abschaltschutz
E05	Fehler des Spulentemperatursensors	Abschaltschutz
EL	Niederdruck-Schutz	Abschaltschutz
EH	Hochdruck-Schutz	Abschaltschutz
E06	Schutz vor Wasserdurchfluss	Abschaltschutz
E18	Sensor für die Auslasswassertemperatur fehlgeschlagen	Abschaltschutz
E9	Ausfall des Sauggastemperatursensors	Abschaltschutz

7. GARANTIE

7.1 Allgemeine Garantiebedingungen

Die Firma Poolstar übernimmt gegenüber dem Erstkäufer für einen Zeitraum von **zwei (2) Jahren** eine Garantie für sämtliche Material- und Fertigungsfehler an der Wärmepumpe Poolex.

Die Garantielaufzeit beginnt ab Rechnungsdatum.

In folgenden Fällen gilt die Garantie nicht:

- Fehlfunktionen oder Schäden infolge einer unter Missachtung der Sicherheitshinweise ausgeführten Installation, Nutzung oder Reparatur
- Fehlfunktionen oder Schäden infolge eines ungeeigneten chemischen Milieus des Schwimmbeckens
- Fehlfunktionen oder Schäden infolge einer unsachgemäßen und zweckfremden Verwendung des Geräts
- Schäden infolge von Fahrlässigkeit, Havarie oder höherer Gewalt Fehlfunktionen oder Schäden infolge der Verwendung von nicht zugelassenen Zubehörteilen

Sämtliche Reparaturen, die während der Garantiezeit anfallen, müssen vor Ausführung genehmigt und dürfen nur von einem zugelassenen Techniker vorgenommen werden. Wird eine Reparatur durch eine unbefugte, nicht von der Firma Poolstar zugelassene Person ausgeführt, erlischt die Garantie.

Die von der Garantieleistung abgedeckten Bauteile werden im Ermessen der Firma Poolstar ersetzt oder repariert. Für eine Kostenübernahme müssen defekte Teile innerhalb der Garantiezeit an unser Werk zurückgeschickt werden. Die Garantieleistung erstreckt sich nicht auf die Lohnkosten oder die Kosten von nicht autorisierten Ersatzteilen. Die Kosten für die Rücksendung des fehlerhaften Bauteils sind nicht durch die Garantie abgedeckt.

Sehr geehrter Kunde/sehr geehrte Kundin,

Eine Frage? Ein Problem? Oder registrieren Sie einfach Ihre Garantie, finden Sie uns auf unserer Website:

<http://assistance.poolstar.fr/>

Wir danken Ihnen für Ihr Vertrauen in unsere Produkte.
Viel Spaß beim Schwimmen!

Ihre Angaben unterliegen dem Data Protection Act vom
6. Januar 1978 und werden nicht an Dritte weitergegeben.

DANK U

Geachte klant,

Dank u voor de aanschaf van deze pomp en voor het gestelde vertrouwen in onze producten.

Onze producten zijn het resultaat van vele jaren van onderzoek op het gebied van ontwerp en productie van warmtepompen voor zwembaden. Ons doel is altijd om u te voorzien van een buitengewoon hoogwaardig product.

Deze handleiding is zorgvuldig samengesteld, zodat u optimaal kunt profiteren van uw Poolex warmtepomp.

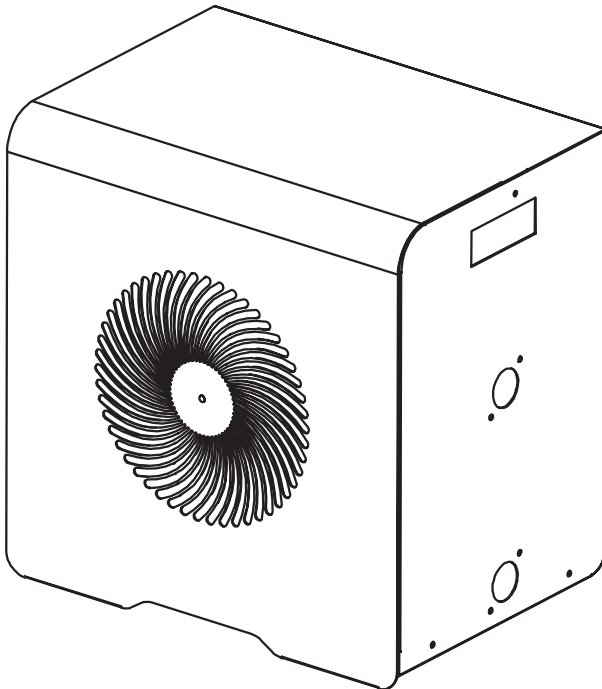



LEES DEZE HANDLEIDING ZORGVULDIG



Deze installatie-instructies vormen een integraal onderdeel van het product. Ze moeten beschikbaar gesteld worden aan de installateur en door de gebruiker worden bewaard.

Indien de handleiding onverhoopt verloren gaat, raadpleeg dan de website:

www.poolex.nl

De aanwijzingen en aanbevelingen in deze handleiding moeten zorgvuldig gelezen en begrepen worden, aangezien ze waardevolle informatie bevatten over de veilige hantering en het gebruik van de pomp. **Bewaar deze handleiding voor toekomstig gebruik op een gemakkelijk te bereiken plaats.**

De installatie moet worden uitgevoerd door een gekwalificeerde professional in overeenstemming met de geldende voorschriften en de aanwijzingen van de fabrikant. Een installatiefout kan lichamelijk letsel aan personen en dieren veroorzaken, alsmede mechanische schade waarvoor de fabrikant in geen enkel geval aansprakelijk kan worden gesteld.

Controleer de warmtepomp na het uitpakken zodat u eventuele beschadigingen kunt rapporteren. Controleer tevens of de op de manometer aangegeven druk hoger is dan 80 psi. Zo niet, dan kan dit wijzen op gelekte koelvloeistof.

Voordat de warmtepomp wordt aangesloten moet worden gecontroleerd of de informatie in deze handleiding compatibel is met de installatie-instructies en of de voor dit specifieke product toegestane maximumwaarden niet worden overschreden.

In het geval van een defect en/of storing van de warmtepomp, moet de stroomtoevoer worden losgekoppeld en moet niet worden geprobeerd om de fout te repareren.

Reparaties moeten uitsluitend worden uitgevoerd door een erkende technische serviceorganisatie met gebruik van originele vervangingsonderdelen. Nalaten om zich te houden aan de bovengenoemde bepalingen kan een negatief effect hebben op de veilige werking van de warmtepomp.

Om de efficiëntie en goede werking van de pomp te garanderen, is het belangrijk dat regelmatig onderhoud wordt uitgevoerd in overeenstemming met de gegeven instructies.

Als de warmtepomp wordt verkocht of overgedragen, moet altijd gezorgd worden dat alle technische documentatie tezamen met het product aan de nieuwe eigenaar wordt overgedragen.

Deze warmtepomp is uitsluitend geschikt voor het verwarmen van een zwembad. Elk ander gebruik moet als ontoepasselijk, incorrect of zelfs als gevaarlijk worden beschouwd.

Alle contractuele of niet-contractuele aansprakelijkheid van de fabrikant/distributeur komt te vervallen in het geval van schade die is veroorzaakt door installatie- of operationele fouten, of door het niet naleven van de instructies in deze handleiding of van de huidige installatienormen die van toepassing zijn op de in dit document beschreven uitrusting.

INHOUD

1. Algemeen	142
1.1 Algemene leveringsvoorwaarden	142
1.2 Veiligheidsinstructies	142
1.3 Waterbehandeling	143
2. Beschrijving	144
2.1 Inhoud van de verpakking	144
2.2 Algemene eigenschappen	144
2.3 Technische specificaties	145
2.4 Afmetingen	146
2.5 Opengewerkte tekening	147
3. Installatie	148
3.1 Locatie	148
3.2 Indeling van installatie	149
3.3 Hydraulische aansluiting	149
3.4 Elektrische aansluiting	149
3.5 Bediening	150
4. Gebruik	151
4.1 Bedieningspaneel	151
4.2 Verwarming / Koeling / Automatische modus	151
4.3 Keuze van de bedrijfsmodus van de warmtepomp	152
4.4 Overzicht van andere functies	152
4.5 Downloaden en installeren van de "Poolex"-applicatie	153
4.6 De app instellen	154
4.7 Koppelen van de warmtepomp	156
4.8 Bedienen	157
4.9 Statuswaarden	159
4.10 Geforceerde ontthooiing	159
4.11 Geavanceerde instellingen	160
5. Onderhoud en service	162
5.1 Onderhoud, service en winterklaar maken	162
6. Reparaties	163
6.1 Storingen en defecten	163
7. Garantie	164
7.1 Algemene garantievoorwaarden	164

1. ALGEMEEN

1.1 Algemene leveringsvoorwaarden

Alle uitrusting wordt verzonden voor het eigen risico van de geadresseerde, zelfs in het geval van franco verzending en verpakking.

De persoon die verantwoordelijk is voor het in ontvangst nemen van de uitrusting moet deze visueel controleren op eventuele beschadigingen tijdens het transport (koelsysteem, panelen, elektrische regelkast, frame). Hij/zij moet opmerkingen over schade tijdens het transport vermelden op de vrachtbrief en dit per aangetekende brief binnen 48 uur melden aan de vervoerder.



De uitrusting moet altijd verticaal op een pallet en in de oorspronkelijke verpakking opgeslagen en getransporteerd worden. Als de uitrusting horizontaal wordt opgeslagen of getransporteerd, moet met het inschakelen ten minste 24 uur worden gewacht.

1.2 Veiligheidsinstructies



WAARSCHUWING: Lees de veiligheidsinstructies zorgvuldig alvorens de uitrusting te gebruiken. De volgende instructies zijn essentieel voor de veiligheid en moeten daarom strikt worden opgevolgd.

Tijdens installatie en onderhoud

Installatiewerkzaamheden, opstarten, onderhoud en reparaties moeten uitsluitend worden uitgevoerd door een gekwalificeerde persoon en overeenkomstig de geldende normen.

Alvorens de uitrusting te gebruiken of daaraan werkzaamheden te verrichten (installatie, ingebruikname, gebruik, onderhoud), moet de verantwoordelijke persoon op de hoogte zijn van alle instructies in de installatiehandleiding van de pomp en van alle technische specificaties.

De uitrusting mag in geen geval dichtbij een hittebron, brandbare materialen of de luchtinlaatopening van een gebouw worden geïnstalleerd.

Als de installatie niet plaatsvindt op een plaats met beperkte toegang, moet een beschermrooster voor de warmtepomp worden aangebracht.

Loop tijdens de installatie, reparatie of onderhoud niet op het leidingwerk, om ernstige brandwonden te voorkomen.

Om ernstige brandwonden te voorkomen moet alvorens werkzaamheden te verrichten aan het koelsysteem de warmtepomp worden uitgeschakeld en moet enkele minuten worden gewacht alvorens de temperatuur- en druksensoren te plaatsen.

Controleer tijdens het onderhoud het koelvloeistofniveau van de warmtepomp.

Controleer tijdens de jaarlijkse lekkagecontrole of de hoge- en lagedrukschakelaars correct zijn aangesloten op het koelsysteem en of ze het elektrisch circuit uitschakelen als ze getript worden.

Controleer of er geen sporen van corrosie of olieplekken aanwezig zijn rond de onderdelen met koelvloeistof.

1. ALGEMEEN

Tijdens gebruik

Om ernstig letsel te voorkomen mag de ventilator terwijl deze in bedrijf is nooit worden aangeraakt.

Houd de pomp buiten het bereik van kinderen om ernstig letsel door de bladen van de warmtewisselaar te voorkomen.

Start de uitrusting nooit als het zwembad leeg is of als de circulatiepomp is gestopt.

Controleer maandelijks het waterdebiet en reinig het filter, indien nodig.

Tijdens het reinigen

Schakel de stroomtoevoer naar de uitrusting uit.

Sluit de waterinlaat- en uitlaatkleppen.

Steek niets in de lucht- of waterinlaat- of uitlaatopeningen.

Spoel de uitrusting niet met water af.

Tijdens reparaties

Voer werkzaamheden aan het koelsysteem uit volgens de geldende veiligheidsvoorschriften.

Hardsolderen moet worden gedaan door een gekwalificeerde lasser.

Gebruik voor het vervangen van een defect koelsysteemonderdeel uitsluitend onderdelen die door onze technische afdeling gecertificeerd zijn.

Voor het vervangen van leidingwerk bij reparaties mogen alleen koperen buizen worden gebruikt die voldoen aan de norm NF EN12735-1.

Bij het uitvoeren van drukproeven om lekkages op te sporen:

Gebruik nooit zuurstof of droge lucht, om brand-of ontploffingsgevaar te vermijden.

Gebruik droge stikstof of een mengsel van stikstof en koelvloeistof.

De proefdruk aan de lage en hoge zijde mag niet meer dan maximaal 42 bar bedragen.

1.3 Waterbehandeling

Poolex warmtepompen voor zwembaden kunnen worden gebruikt met alle soorten waterbehandelings-systemen.

Het is niettemin essentieel dat het behandelingssysteem (doseerpompen voor chloor, pH, bromine en/of zoutelektrolyse) na de warmtepomp in het hydraulisch circuit wordt geïnstalleerd.

Om verslechtering van de warmtepomp te voorkomen moet het pH van het water tussen 6,9 en 8,0 worden gehouden.

2. BESCHRIJVING

2.1 Inhoud van de verpakking

Warmtepomp Poolex Pico

2 hydraulische inlaat-/uitlaataansluitingen 32/38mm diameter

Deze installatie- en gebruikershandleiding

4 antitrilrussens

2.2 Algemene eigenschappen

Een Poolex-warmtepomp heeft de volgende kenmerken:

- ◆ CE-certificaat en voldoet aan de Europese RoHS-richtlijn.
- ◆ Hoge prestaties met maximaal 80% energiebesparing vergeleken met een conventioneel verwarmingssysteem.
- ◆ Schone, efficiënte en milieuvriendelijke R32-koelvloeistof.
- ◆ Betrouwbare en krachtige compressor van een bekend merk.
- ◆ Brede hydrofiële verdamper uit aluminium voor gebruik bij lage temperaturen.
- ◆ Gebruiksvriendelijk, intuïtief bedieningspaneel.
- ◆ Heavy-duty behuizing met anti-UV-behandeling en eenvoudig te onderhouden.
- ◆ Een geruisloos concept.

2. BESCHRIJVING

2.3 Technische specificaties

		MAG3	MAG4	MAG5
Lucht ⁽¹⁾ 26°C Water ⁽²⁾ 26°C	Verwarmingsvermogen (kW)	3,05	4	5
	Stroomverbruik (kW)	5.48	7.27	8.96
	COP (prestatiecoëfficiënt)	5.55	5.5	5.58
Lucht ⁽¹⁾ 15°C Water ⁽²⁾ 26°C	Verwarmingsvermogen (kW)	2.26	3	3.8
	Stroomverbruik (kW)	2.5	3.26	4.2
	COP (prestatiecoëfficiënt)	4.2	4.1	4.3
Lucht ⁽¹⁾ 35°C Water ⁽²⁾ 27°C	Koelingsvermogen (kW)	1.9	2.5	3.2
	Stroomverbruik (kW)	0.613	0.833	1.032
	EER (Energy Efficiency Ratio)	3.1	3	3.1
Stroomvoorziening	Eenfase 220-240V ~ 50Hz			
Maximum vermogen (kW)	0.95	1.2	1.2	
Maximum stroom (A)	4.3	5.6	6.9	
Bereik verwarmingstemperatuur	15°C ~ 40°C			
Werkbereik	-5°C ~ 43°C			
Afmetingen L × B × H (mm)	420x290x430	420x290x430	470x290x430	
Gewicht (kg)	25	26	28	
Geluidsdruk niveau bij 10 m (dBA) ⁽³⁾	<35	<35	<36	
Hydraulische aansluiting (mm)	PVC 32 / 38mm			
Warmtewisselaar	PVC tank en titanium verwarmingsspiraal			
Min. waterdebiet (m ³ /u)	2	2	2.5	
Type compressor	Rotary			
Koelvloeistof	R32			
Waterdichtheid IP	IPX4			
Drukverlies (mCE)	0.8	0.8	0.9	
Max. inhoud zwembad (m ³) ⁽⁴⁾				
Bedieningspaneel	LED-bedieningsscherm			
Functie	Verwarming / koeling			

De technische specificaties van onze warmtepompen zijn uitsluitend gegeven voor informatiedoeleinden. Wij behouden ons het recht voor om zonder voorafgaande kennisgeving wijzigingen aan te brengen.

¹ Omgevingstemperatuur

² Initiële watertemperatuur

³ Geluidsniveau op 10 m afstand, conform de richtlijnen EN ISO 3741 en EN ISO 354

⁴ Berekend voor een privézwembad in de grond, afgedekt met een noppenzeil.

2. BESCHRIJVING

2.4 Afmetingen

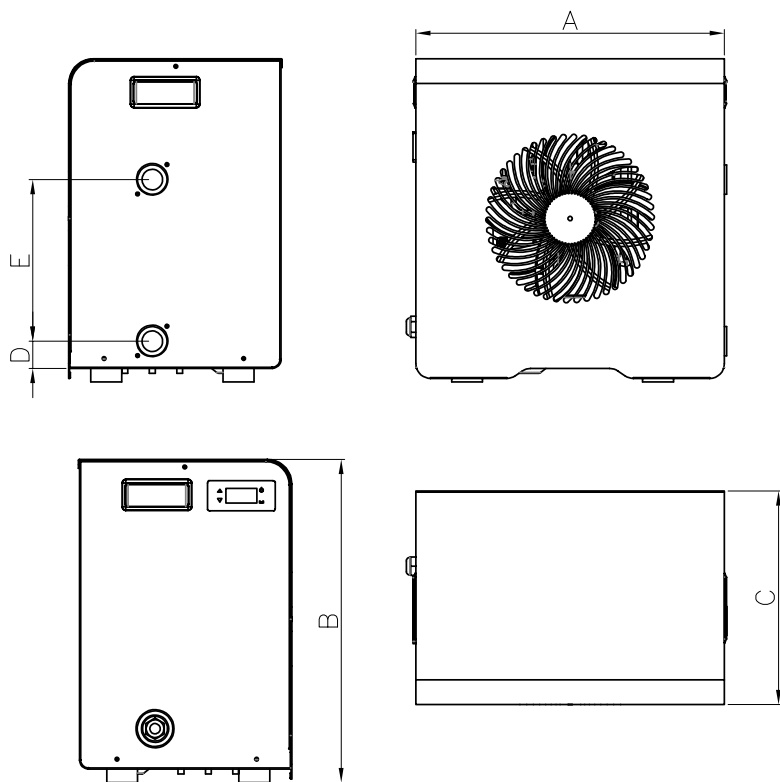

Afmetingen in mm

	Poolex MAG3 / MAG4	Poolex MAG5
A	420	470
B	290	290
C	430	430
D	37.5	37.5
E	220	220

2. BESCHRIJVING

2.5 Opengewerkte tekening

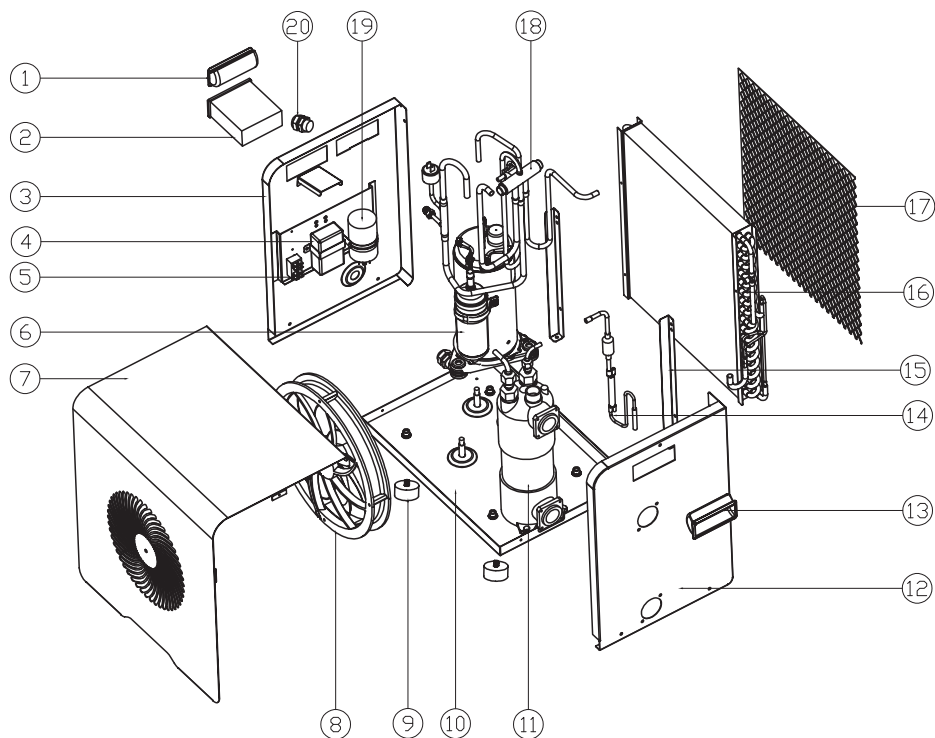

- | | |
|------------------------------|----------------------------|
| 1. Handgreep links | 11. Warmtewisselaar |
| 2. Bedieningspaneel | 12. Rechter zijpaneel |
| 3. Zijpaneel links | 13. Handgreep rechts |
| 4. Elektrische transformator | 14. Gasleiding |
| 5. Elektrische regelkast | 15. Zijpaneel rechts |
| 6. Compressor | 16. Verdamper |
| 7. Voorpaneel | 17. Beschermerooster |
| 8. Ventilator en motor | 18. 4-wegklep |
| 9. Rubber Voeten | 19. Compressor condensator |
| 10. Bodempaneel | 20. Elektrisch klemmenblok |

3. INSTALLATIE

De warmtepomp is zeer eenvoudig te installeren; stroomvoorziening en water is alles wat nodig is tijdens de installatie.

3.1 Locatie

De norm NF C 15-100 adviseert om de warmtepomp op een minimale afstand van 2,5 meter van het zwembad te installeren. Dankzij de differentiële stroomonderbreker kun je er echter ook voor kiezen om hem dichterbij te installeren: laat minstens 1,50 m voor de warmtepomp en 30 cm lege ruimte aan de zijkanten en achter de warmtepomp.

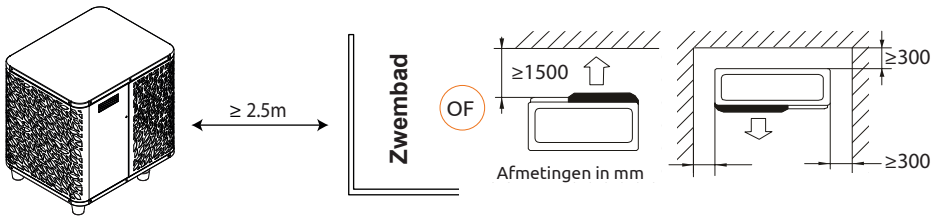

Plaats niets dichterbij dan 1,50 m bij de warmtepomp.

Laat geen obstakels boven of voor het apparaat staan!

Gebruik de warmtepomp niet als opstapje om bij de spa of het zwembad te komen.

Ga niet op de warmtepomp staan.

Houdt u zich aan de volgende regels voor de keuze van de plaats van de warmtepomp.

1. De toekomstige locatie van het apparaat moet gemakkelijk toegankelijk zijn voor eenvoudige bediening en onderhoud.
2. Het apparaat moet op de grond worden geïnstalleerd, bij voorkeur op een vlakke betonnen vloer. Zorg ervoor dat de vloer stabiel genoeg is en het gewicht van het apparaat kan dragen.
3. Controleer of het apparaat goed geventileerd is, of de luchtuitlaat niet naar de ramen van naburige gebouwen gericht is en of de uitlaatlucht niet terug kan gestuurd worden. Zorg bovendien voor voldoende ruimte rondom het apparaat voor service en onderhoud.
4. Het apparaat mag niet worden geïnstalleerd op een plaats waar het wordt blootgesteld aan olie, brandbare gassen, bijtende stoffen, zwavelhoudende verbindingen of in de buurt van apparatuur met een hoge frequentie.
5. Installeer het apparaat niet in de buurt van een weg of pad om modderspatten te voorkomen.
6. Om overlast voor de burens te voorkomen, dient u ervoor te zorgen dat het apparaat zodanig wordt geïnstalleerd dat het naar de minst geluidsgevoelige zone is gericht.
7. Houd het apparaat zoveel mogelijk buiten het bereik van kinderen.

3. INSTALLATIE

3.2 Indeling van installatie

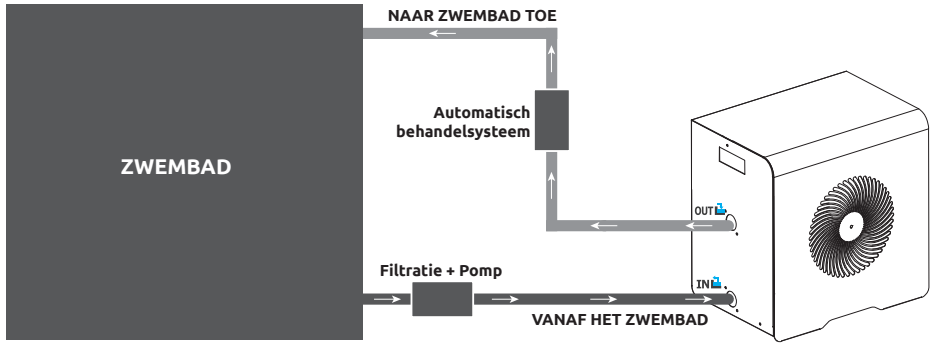

Het filter stroomopwaarts van de warmtepomp moet regelmatig worden gereinigd, zodat het water in het systeem schoon is en problemen in verband met een vervuild of verstopt filter worden voorkomen.

3.3 Hydraulische aansluiting

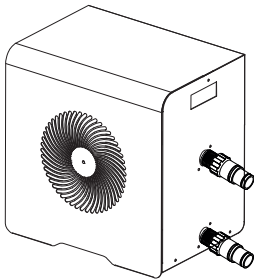

Stap 1:
Schroef de aansluitingen op de warmtepomp.

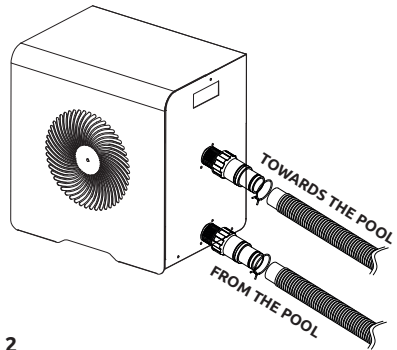

Stap 2
Sluit de wateruitlaatpijp en de waterinlaatpijp aan.

3.4 Elektrische aansluiting

De warmtepomp stopcontact heeft een geïntegreerde 10mA differentiële stroomonderbreker.

Test regelmatig de juiste werking. Neem bij opeenvolgende activeringen of twijfels contact op met de klantenservice.

Voordat u uw warmtepomp aansluit, moet u ervoor zorgen dat het stopcontact goed geaard is en beschermd tegen regen en spatwater.

Druk op RESET om de warmtepomp in te schakelen. De stroomindicator licht rood op: de warmtepomp is ingeschakeld.

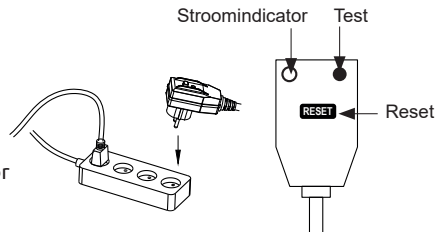

3. INSTALLATIE

3.5 Bediening

Gebruiksvoorwaarden

Om de warmtepomp normaal te laten werken, moet de omgevingsluchttemperatuur tussen 10°C en 43°C liggen bij alleengebruik, of tussen -7°C en 10°C bij gebruik met de SPA-verwarmer.

Voorafgaande kennisgeving

Aanbevelingen vóór het opstarten Alvorens de warmtepomp in te schakelen:

- Controleer of het apparaat stabiel is.
- Controleer of uw elektrische installatie goed functioneert.
- Controleer of de hydraulische aansluitingen goed vastzitten en of er geen water lekt.
- Verwijder elk overbodig voorwerp of gereedschap uit de buurt van het apparaat.

Bediening

1. Steek de stekker in het stopcontact.
2. Activeer de filterpomp
3. Activeer de stroomvoorzieningsbeveiliging van het toestel (differentieelschakelaar op de stroomkabel).
4. Activeer de warmtepomp.
5. Kies de gewenste temperatuur met behulp van een van de modi van het bedieningspaneel.
6. De compressor van de warmtepomp zal na enkele ogenblikken opstarten.

U hoeft nu alleen nog maar te wachten tot de vereiste temperatuur bereikt is.



WAARSCHUWING: Onder normale omstandigheden kan een geschikte warmtepomp het water in een zwembad met 1°C tot 2°C per uur verwarmen. Het is dus heel normaal dat u geen temperatuurverschil in het systeem voelt wanneer de warmtepomp werkt.

Een verwarmd zwembad moet afgedekt en geïsoleerd worden om warmteverlies te voorkomen.

Goed om te weten: herstart na stroomuitval

Na stroomstoring of abnormale uitschakeling, weer inschakelen, het systeem is in stand-by staat. Reset de differentiaalstekker en schakel de warmtepomp in.

4. GEBRUIK

4.1 Bedieningspaneel

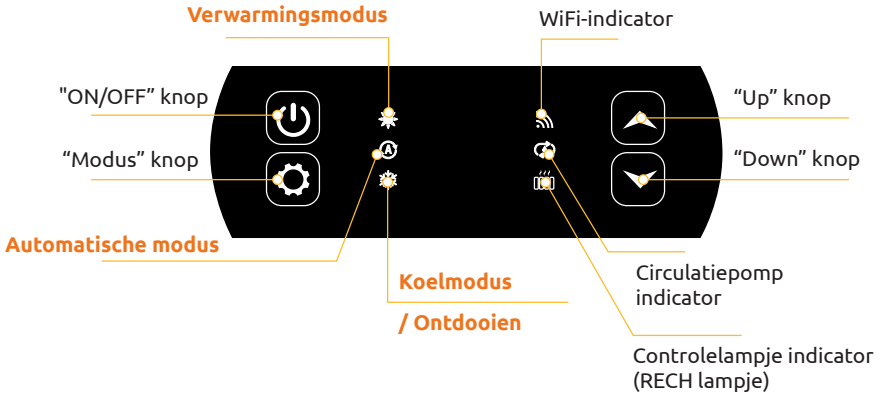

4.2 Verwarming / Koeling / Automatische modus



Controleer, voordat u begint, of de filterpomp werkt en of het water door de warmtepomp stroomt.

Voordat u uw ingestelde temperatuur kunt instellen, moet u eerst een werkingsmodus kiezen.



Verwarmingsmodus

Kies deze verwarmingsmodus, zodat de warmtepomp het water in uw zwembad verwarmt.



Koelmodus

Kies deze koelmodus voor de warmtepomp om het water in uw vijver te koelen.



Automatische modus

Kies de automatische modus, zodat de warmtepomp intelligent van modus verandert rond de ingestelde temperatuur.

4. GEBRUIK

4.3 Keuze van de bedrijfsmodus van de warmtepomp

De warmtepomp staat standaard in de verwarmingsmodus.

Om de gebruiksmodus te wijzigen wanneer de warmtepomp AAN is:

- Druk **3 seconden** op de knop , de warmtepomp schakelt dan over op koelen.
- Druk **nogmaals 3 seconden** op de knop , de warmtepomp schakelt dan over op automatisch.
- Durk **nogmaals 3 seconden** op de knop , de warmtepomp schakelt dan over op verwarmen.

De verschillende modi vormen dus een cyclus:

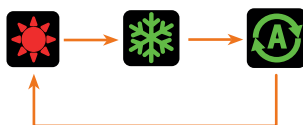

Nuttige informatie:

Het kan enkele minuten duren voordat de warmtepomp van bedrijfsmodus verandert om de koelmiddelcirculatie in stand te houden.

De maximale insteltemperatuur is 40°C.

4.4 Overzicht van andere functies

De indicatoren rechts op het bedieningspaneel geven de andere functies van de warmtepomp aan.



WiFi-indicator

Het toont de status van uw Wi-Fi verbinding. Het knippert tijdens het koppelen (zie § "4.7 Koppelen van de warmtepomp", pagina 156). Hij blijft branden wanneer de verbinding tot stand is gebracht.



Circulatiepomp indicator

Het brandt wanneer de circulatiepomp actief is:

- Vaste verlichting in automatische modus,
- Knipperend licht in handmatige modus.



Controlelampje indicator

Het RECH-lampje brandt wanneer de verwarming actief is:

- Vaste verlichting in automatische modus,
- Knipperend licht in handmatige modus.

4. GEBRUIK

4.5 Downloaden en installeren van de "Poolex"-applicatie

Over de Poolex app:

Om je warmtepomp op afstand te bedienen, moet je een Poolex-account aanmaken.

Met de Poolex-toepassing kun je je zwembadapparatuur op afstand bedienen, waar je ook bent. Je kunt meerdere apparaten tegelijk toevoegen en bedienen. Apparaten die compatibel zijn met Smart Life of Tuya (afhankelijk van het land) zijn ook compatibel met de Poolex-toepassing.

Met de Poolex-toepassing kun je de apparaten die je hebt ingesteld delen met andere Poolex-accounts, realtime waarschuwingen ontvangen over de werking en scenario's creëren met meerdere apparaten, op basis van de weergegevens van de toepassing (geolocatie essentieel).

De Poolex-toepassing gebruiken betekent ook deelnemen aan de voortdurende verbetering van onze producten.

ios:

Scan of zoek naar "Poolex" in de App Store om de app te downloaden:



Wees voorzichtig, controleer de compatibiliteit van uw telefoon en de versie van uw besturingssysteem voordat u de applicatie installeert.

Android:

Scan of zoek naar "Poolex" in de play om de app te downloaden:



Wees voorzichtig, controleer de compatibiliteit van uw telefoon en de versie van uw besturingssysteem voordat u de applicatie installeert.

4. GEBRUIK

4.6 De app instellen



WAARSCHUWING: Voordat u begint, moet u ervoor zorgen dat u de "Poolex"-app gedownload hebt, dat u verbinding hebt met uw lokale wifi-netwerk, en dat uw warmtepomp elektrisch aangesloten is en werkt.

U moet een "Poolex"-account aanmaken om uw warmtepomp op afstand te kunnen bedienen. Als u al een "Poolex"-account hebt, log dan in en ga direct naar stap 3.

Stap 1: Klik op "Een nieuw account aanmaken" en kies om te registreren via "E-mail" of "Telefoon," waar u een verificatiecode zal worden toegestuurd.

Voer uw emailadres of telefoonnummer in en klik op "Verificatiecode verzenden".

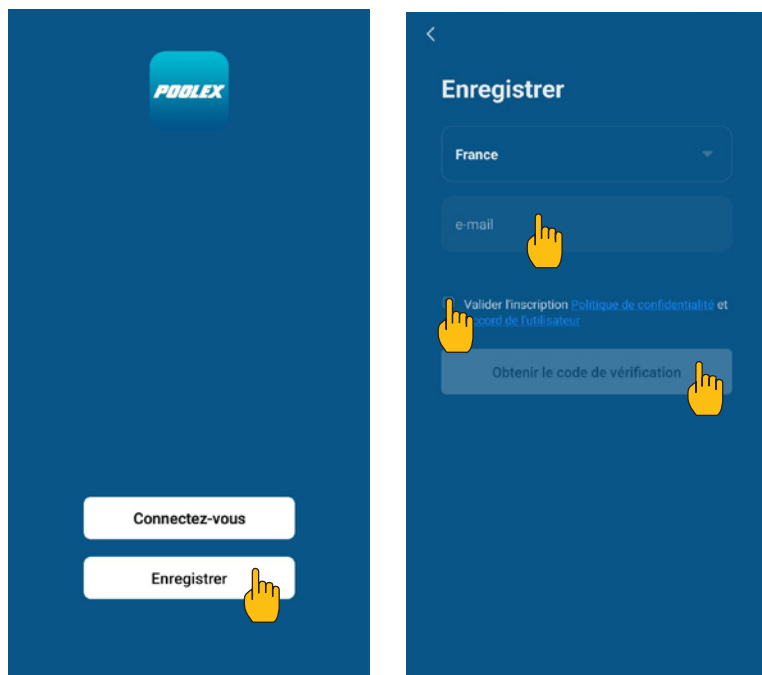

Stap 2: Voer de verificatiecode in die u per e-mail of telefoon hebt ontvangen om uw account te valideren.

Proficiat! U maakt nu deel uit van de "Poolex"-gemeenschap.

4. GEBRUIK

Stap 3 (aanbevolen): Voeg een voorwerp toe door op "... " te klikken en dan op "Voorwerp toevoegen". Voer de naam in ("Zwembad" bijvoorbeeld), en klik dan op "Gereed".

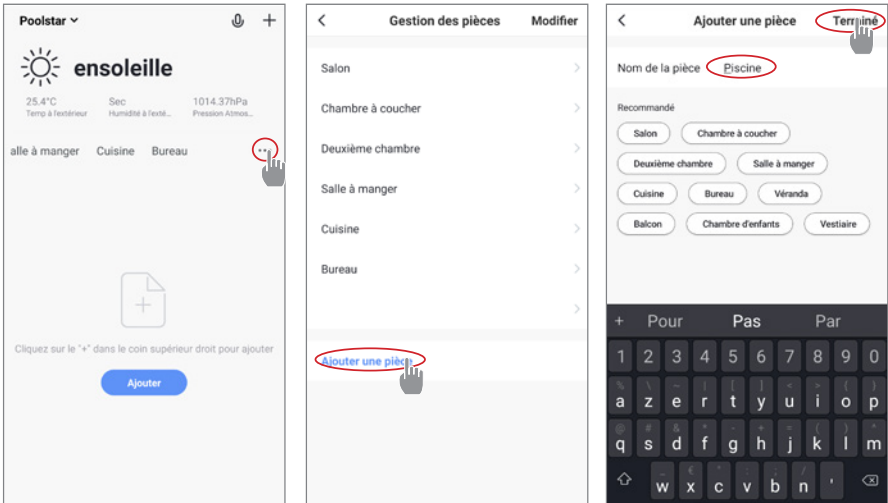

Stap 4: Voeg nu een apparaat toe aan uw "Zwembad".

Druk op "toevoegen", of "+" en vervolgens op "grote apparaten ..." en vervolgens op "waterverwarmingstoestel".

Laat uw smartphone op het scherm "Toevoegen" staan en ga naar de koppelingsstap voor uw schakelkast.

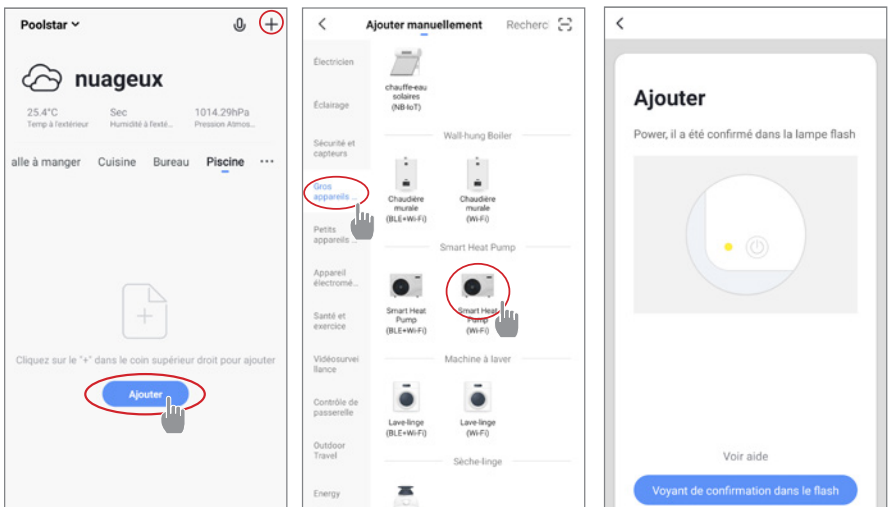

4. GEBRUIK

4.7 Koppelen van de warmtepomp

Stap 1: Begin nu met de koppeling.

Kies uw wifi-thuisnetwerk, voer het wifi-wachtwoord in en druk op "Bevestigen".

! LET OP: De "Poolex"-applicatie ondersteunt alleen 2,4GHz wifi-netwerken.

Als uw wifi-netwerk de 5GHz frequentie gebruikt, ga dan naar de interface van uw wifi-thuisnetwerk om een tweede 2.4GHz wifi-netwerk aan te maken (beschikbaar op de meeste internetboxen, routers en wifi-toegangspunten).

Stap 2: Activeer de koppelingsmodus op uw warmtepomp volgens de volgende procedure:

De procedure hangt af van het model van uw schakelkast:



Wanneer de warmtepomp in werking is, druk 5 seconden op  om de Wi-Fi-koppeling te starten. Het "WiFi"-logo knippert.

De koppeling is gelukt, het "WiFi"-logo blijft vast, u kunt uw Poolex-warmtepomp een andere naam geven en vervolgens op «Gereed» drukken.

Gefeliciteerd, uw warmtepomp kan nu vanaf uw smartphone worden bediend.

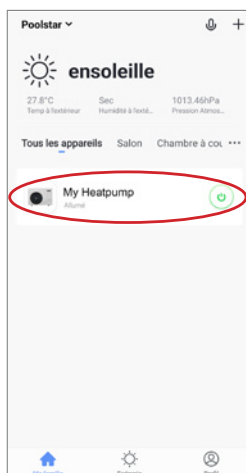
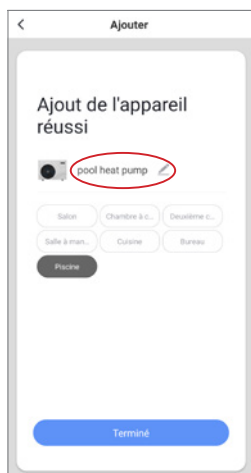

4. GEBRUIK

4.8 Bedienen

Presentatie interface

- 1 Huidige zwembadtemperatuur
- 2 In te stellen temperatuur
- 3 Huidige werkingsmodus
- 4 De warmtepomp in- / uitschakelen
- 5 De temperatuur wijzigen
- 6 Werkingsmodus wijzigen
- 7 Instellen functioneringsbereik



Keuze van de bedrijfsmodus van de warmtepomp

Kunt u kiezen tussen auto-modus (auto), verwarmingsmodus (heating) of koelmodus (cooling).

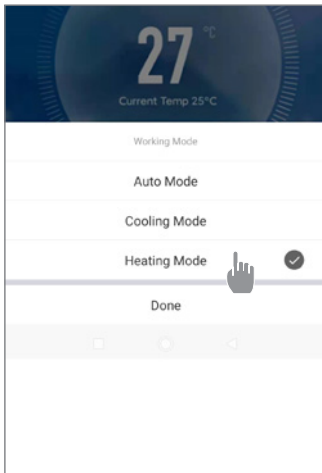

Beschikbare modi

- Automatisch
- Koeling
- Verwarming

4. GEBRUIK

Presentatie van de parameters

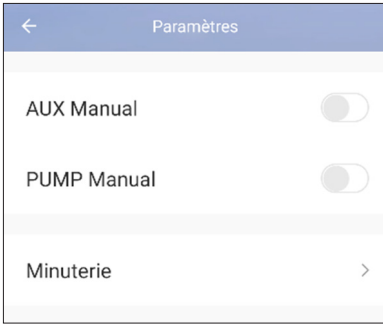

Activering van de handmatige (of automatische) modus voor de SPA-verwarming

Activering van de handmatige (of automatische) modus voor de optionele pomp

Timer

Configureer de werkingsbereiken voor de warmtepomp

Step 1: Maak een schema, kies de tijd, de dag(en) van de week(en), en de actie (aan- of uitzetten) en sla op.

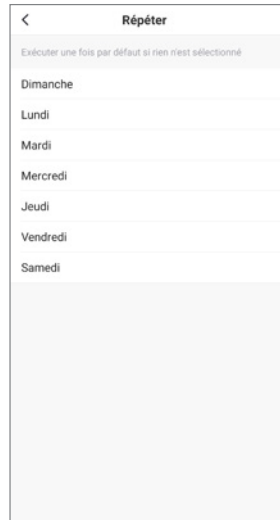
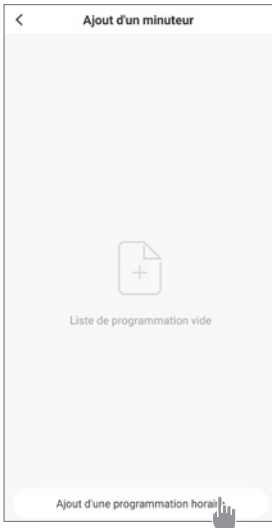

Step 2: Om een tijdslot te wissen, drukt u erop en houdt u het ingedrukt.

4. GEBUIK

4.9 Statuswaarden

De statuswaarden kunnen via de afstandsbediening worden gecontroleerd door de volgende stappen te volgen.

Stap 1: Druk op  om de parametercontrolemodus binnen te gaan.

Stap 2: Druk op  en  om de parameters te zien.





Stap 3: Druk op  om de instelling die u wilt aanpassen te selecteren.

Parametertabel

Parameters	Indicatie	Instelbereik	Opmerkingen
D0	Omgevingstemperatuur	-20°C - 80°C	Gemeten waarde
D1	Temperatuur van de waterinlaat	-20°C - 80°C	Gemeten waarde
D2	Temperatuur van de gasuitlaat	-20°C - 140°C	Gemeten waarde
D3	Temperatuur van de wisselaar	-20°C - 80°C	Gemeten waarde
D4	Compressor	ON/OFF	Gemeten waarde
D5	Ventilator	ON/OFF	Gemeten waarde
D6	4-weg ventiel	ON/OFF	Gemeten waarde
D7	Hoge druk ventiel	ON/OFF	Gemeten waarde
D8	Lage druk ventiel	ON/OFF	Gemeten waarde
D9	Stroomsensor	ON/OFF	Gemeten waarde
D10	Uitlaatwatertemperatuur	-30°C - 99°C	Gemeten waarde
D11	Zuiggastemperatuur	-30°C - 99°C	Gemeten waarde
D12	Doel openingsfase	0 ~ 520	Gemeten waarde
D13	Huidige openingsfase	0 ~ 520	Gemeten waarde

4.10 Geforceerde ontdooiing

Wanneer de warmtepomp in de verwarmingsmodus werkt :

1. Schakel de warmtepomp uit,
2. Druk op  3 seconden ingedrukt om toegang te krijgen tot de parameterwijzigingspagina.
3. Wijzig parameter C34 : deze is standaard ingesteld op 0. Zet hem op 1 om hem te activeren.
 - a. Selecteer de gewenste parameter met de pijlen omhoog en omlaag.
 - b. Druk op  om de aan te passen parameter te selecteren.
 - c. Gebruik de pijltjes om de waarde van de parameter te wijzigen.
 - d. Druk op  om te bevestigen en verlaat de pagina.
4. Schakel de warmtepomp in. De warmtepomp begint te ontdoeien en het pictogram  knippert.

Wanneer het ontdoeien voltooid is, start de warmtepomp opnieuw in de verwarmingsmodus.

4. GEBUIK

4.11 Geavanceerde instellingen



LET OP: Deze handleiding wordt gebruikt als hulp bij onderhoud en toekomstige reparaties.

De standaardinstellingen mogen alleen worden gewijzigd door een ervaren professional.

De statuswaarden kunnen via de afstandsbediening worden gecontroleerd door de volgende stappen te volgen. Sommige parameters kunnen niet worden gewijzigd, zie de parametertabel voor meer informatie.

Stap 1: Schakel de warmtepomp uit.

Stap 2: Druk nogmaals 3 seconden op  om de parameters te zien.

Stap 3: Selecteer de gewenste instelling met de pijlen omhoog en omlaag.

Stap 4: Druk op  om de instelling die u wilt aanpassen te aanpassen.

Stap 5: Druk op  om de nieuwe waarde opslaan.

Parameters	Indicatie	Instelbereik	Standaardwaarde
C0	Inlaatwatertemp instellen in verwarmingsmodus	10°C~40°C	38°C
C1	Vershil watertemperatuur voor herstart in verwarmingsmodus	0°C~3°C	0°C
C2	Automatisch herstarten (0-zonder, 1-met)	0~1	1
C3	Beveiligingsinstelling voor te hoge afvoertemp	30°C~120°C	115°C
C4	Max. temp. inst. watertoevoer in verwarmingsmodus	30°C~60°C	40°C
C5	Min. temp. inst. watertoevoer in verwarmingsmodus	5°C~30°C	10°C
C6	Vershil watertemp om te stoppen in verwarmingsmodus	1°C~3°C	1°C
C7	Instel temp inlaatwater in koelmodus	2°C~30°C	23°C
C8	Vershil watertemperatuur voor herstart in koelmodus	0°C~3°C	1°C
C9	Vershil watertemp om te stoppen in koelmodus	0°C~3°C	0°C
C10	Max. temp. instelwater in koelmodus	20°C~35°C	30°C
C11	Min. temp. instelwater in koelmodus	2°C~18°C	2°C
C12	Beveiligingsinstelling voor te lage omgevingstemperatuur	-25~20°C	-10°C
C13	Beveiligingsinstelling voor te hoge omgevingstemperatuur bij verwarming	35~60°C	43°C
C14	Bescherming temp verschil voor omgevingstemperatuur	1~10°C	1°C
C15	Wateruitlaattemperatuurcompensatie in verwarmingsmodus	-9°C~9°C	0°C
C16	Compensatie wateruitlaattemperatuur in koelmodus	-9°C~9°C	0°C
C17	Selecteren van de inlaat-/uitlaatovertemperatuurbeveiliging	0 (gedeactiveerd) /1 (geactiveerd)	0
C18	Instelling inlaat-/uitlaat overtemperatuurbeveiliging water	35°C~80°C	43°C
C19	Inlaat-/uitlaat overtemperatuurbeveiliging hysteresis	1°C~10°C	2°C
C20	Selectie van de antenne omgevingstemperatuur differentiële overbeschermingsfunctie	0 (gedeactiveerd) /1 (geactiveerd)	0
C21	Vershil tussen omgevingstemperatuur en bobinettemperatuur $\Delta T1$	0°C ~ 50°C	20°C

4. GEBRUIK

Parameters	Indicatie	Instelbereik	Standaardwaarde
C22	Vershil tussen omgevingstemperatuur en spoeltemperatuur ΔT_2	0°C ~ 50°C	16°C
C23	Vershil tussen omgevingstemperatuur en spoeltemperatuur ΔT_3	0°C ~ 50°C	12°C
C24	Vershil tussen kamertemperatuur en spoeltemperatuur ΔT_4	0°C ~ 50°C	8°C
C25	Detectie van starttijd compressor op basis van verschil tussen omgevingstemperatuur en boiler temperatuur	5s ~ 60s	10s
C26	AUX inschakelen omgevingstemperatuur bij verwarming Auto modus	-5°C ~ 20°C	15°C
C27	AUX water temp verschil voor herstart in verwarming Auto mode	1~5°C	5°C
C28	AUX water temp verschil voor herstart in handmatige modus	1~5°C	2°C
C29	Instellen inlaat water temp in Auto mode	2°C~40°C	38°C
C30	POMP parameter	0 (gedeactiveerd) /1 (geactiveerd)	0
C31	PUMP werktijd interval	30-90 min	60 min
C32	AUX parameter	0 (gedeactiveerd) /1 (geactiveerd)	1
C33	Beveiligingsinstelling voor te hoge omgevingstemperatuur bij koelen	25-60°C	43°C
C34	Geforceerd ontdooien	0 (gedeactiveerd) /1 (geactiveerd)	0
H0	Activeringstimer ontdooimodus	1~240min	40 min
H1	Max. duur ontdooistand	1~25min	8 min
H2	Temp. uitgangsbatterij ontdooien	1~25°C	12°C
H3	Temp. invoer spoel ontdooien	-20~20°C	-1°C
H4	Temp. verschil tussen omgevingstemperatuur ontdooiing ingang en boiler temp	0~15°C	8°C
H5	Min. Omgevingstemperatuur bij ingang ontdooien	0~20°C	20°C
P1	CN6 functieselectie	0 : geen functie 1 : hogedruk-schakelaar (gereserveerd) 2-3 : (gereserveerd)	0
P2	Selecteer graden Celsius °C of Fahrenheit °F	0 : °C ; 1 : °F	0

Als u in de OFF-modus gedurende 5 seconden op  drukt, worden de parameters teruggezet naar de fabrieksinstellingen.

5. ONDERHOUD EN SERVICE

5.1 Onderhoud, service en winterklaar maken



LET OP: Alvorens onderhoudswerkzaamheden aan het toestel uit te voeren, moet u zich ervan vergewissen dat u de elektrische stroomvoorziening hebt losgekoppeld.

Schoonmaken

De behuizing van de warmtepomp moet worden schoongemaakt met een vochtige doek. Het gebruik van schoonmaakmiddelen of andere huishoudelijke producten kan het oppervlak van de behuizing beschadigen en de eigenschappen ervan veranderen.

De verdamper aan de achterkant van de warmtepomp moet zorgvuldig schoongemaakt worden met een stofzuiger en een zacht borstelhulpstuk.

Jaarlijks onderhoud

De volgende handelingen moeten ten minste eenmaal per jaar door een gekwalificeerd persoon worden verricht.

- Veiligheidscontroles uitvoeren.

- De integriteit van de elektrische bedrading controleren.

- De aardverbindingen controleren.

Winterklaar maken

Uw warmtepomp is ontworpen om in alle weersomstandigheden te functioneren. Als u uw SPA winterklaar maakt, is het echter niet aan te raden om de warmtepomp voor langere tijd (bijv. in de winter) buiten te laten staan. Na het leegmaken van de SPA voor de winter dient u de warmtepomp te demonteren en op te slaan op een schone en droge plaats.

6. REPARATIES



LET OP: Onder normale omstandigheden kan een geschikte warmtepomp het water in een zwembad met 1°C tot 2°C per uur verwarmen. Het is dus heel normaal dat u geen temperatuurverschil in het systeem voelt wanneer de warmtepomp werkt. Een verwarmd zwembad moet afgedekt en geïsoleerd worden om warmteverlies te voorkomen.

6.1 Storingen en defecten

In geval van een probleem verschijnt op het scherm van de warmtepomp een foutcode in plaats van temperatuur aanduidingen. Raadpleeg de tabel hieronder om de mogelijke oorzaken van een storing te vinden en de te nemen acties.

Code	Fault Name	Acties
E00	Te warme of te koude luchttemperatuur	Uitschakelbescherming
E01	Storing in de buistemperatuursensor	Uitschakelbescherming
E02	Fout in omgevingstemperatuur sensor	Uitschakelbescherming
E03	Te hoge gastemperatuur	Uitschakelbescherming
E04	Storing in de ontladtemperatuursensor	Uitschakelbescherming
E05	Storing in de boiler temperatuursensor	Uitschakelbescherming
EL	Beveiliging tegen lage druk	Uitschakelbescherming
EH	Beveiliging tegen hoge druk	Uitschakelbescherming
E06	Bescherming tegen waterstroming	Uitschakelbescherming
E18	Storing in uitlaatwatertemperatuursensor	Uitschakelbescherming
E9	Storing in de inlaatgastemperatuursensor	Uitschakelbescherming

7. GARANTIE

7.1 Algemene garantievoorzwaarden

De Poolstar Company biedt de oorspronkelijke eigenaar op de Poolex warmtepomp **twee (2) jaar** garantie tegen materiaalgebreken en fabricagefouten.

De garantie gaat in op de datum van de eerste factuur.

De garantie is niet van toepassing in de volgende gevallen:

- Defect of schade als gevolg van installatie, gebruik of reparatie die niet in overeenstemming is met de veiligheidsinstructies.
- Defect of schade als gevolg van een chemisch middel dat ongeschikt is voor het zwembad.
- Defect of schade als gevolg van omstandigheden die niet overeenkomen met het bedoelde gebruik van de uitrusting.
- Schade als gevolg van nalatigheid, ongelukken of overmacht.
- Defect of schade als gevolg van het gebruik van ongeautoriseerde accessoires.

Reparaties tijdens de garantieperiode moeten worden goedgekeurd voordat deze door een bevoegde monteur worden uitgevoerd. De garantie komt te vervallen als de reparatie van de uitrusting wordt uitgevoerd door een persoon die niet door Poolstar wordt erkend.

De gegarandeerde onderdelen moeten naar het eigen oordeel van Poolstar worden vervangen of gerepareerd. Gedurende de garantieperiode moeten defecte onderdelen naar onze werkplaatsen worden geretourneerd. De garantie dekt geen arbeidskosten of ongeautoriseerde vervangingsonderdelen. De retourzending van het defecte onderdeel wordt niet door de garantie gedekt.

Geachte heer/mevrouw,

**Heeft u nog vragen en/of opmerkingen?
Registreer simpelweg uw vraag op onze website :**

<http://assistance.poolstar.fr/>

Dank u voor uw vertrouwen in onze producten.
We hopen dat u zult genieten van uw zwembad!

Uw gegevens zullen worden behandeld overeenkomstig met de Franse wet op de persoonsgegevens van 6 januari 1978 en worden niet aan derden doorgegeven.

Schémas de câblage de la carte électronique / Diagramas de cableado / Schemi di cablaggio
 Wiring diagrams / Schaltpläne / Bedradingsschema

MAG FI 4 - 5

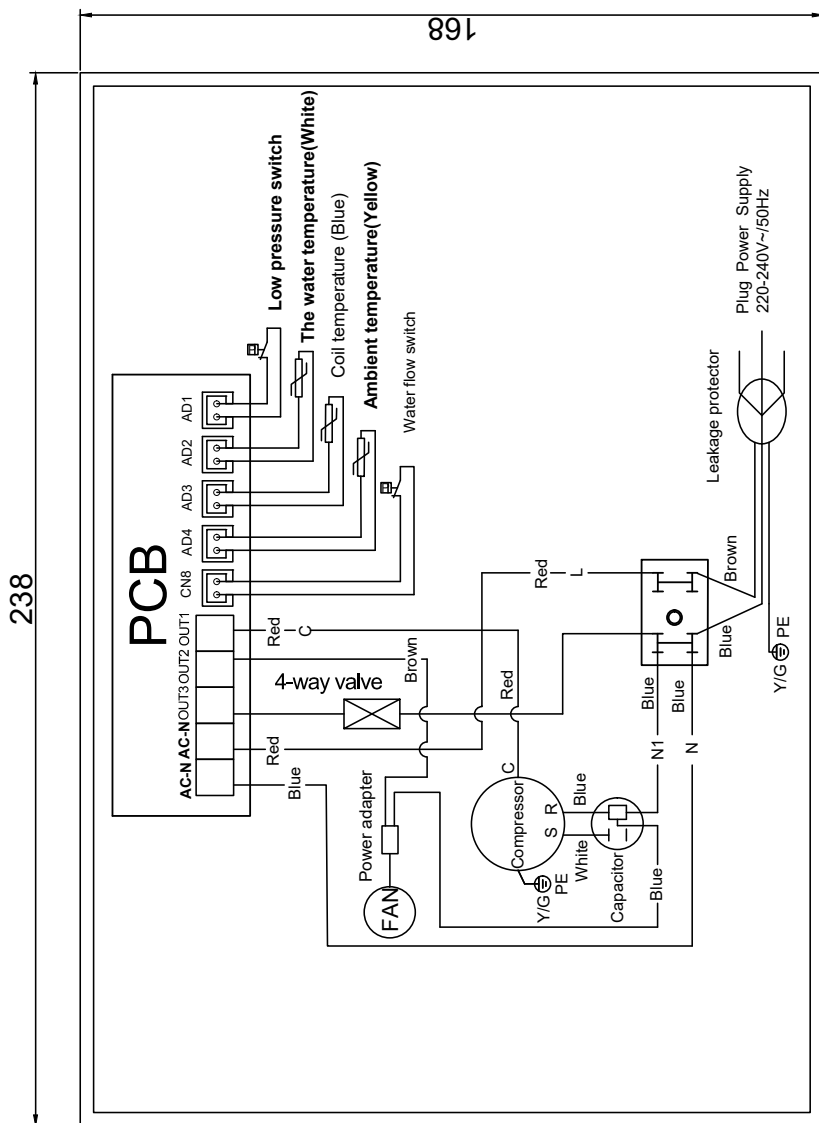

A sheet of dot grid paper featuring a light gray header bar at the top. The main body of the page is filled with a grid of small, evenly spaced dots. The dots are arranged in a regular pattern, with approximately 24 columns and 30 rows, creating a guide for writing or drawing.

POOLEX



Assistance technique - Technical support -
Asistencia técnica - Assistenza tecnica -
Technische unterstützung - Technische bijstand

www.assistance.poolstar.fr
contact@poolstar.fr

Poollex is a brand of the group :

